

SYSTEMY TARASOWE
I ELEWACYJNE
TWINSON

Cennik

1.03.2023



A BRAND OF **deceuninck**

tarasy-twinson.pl
deceuninck.pl

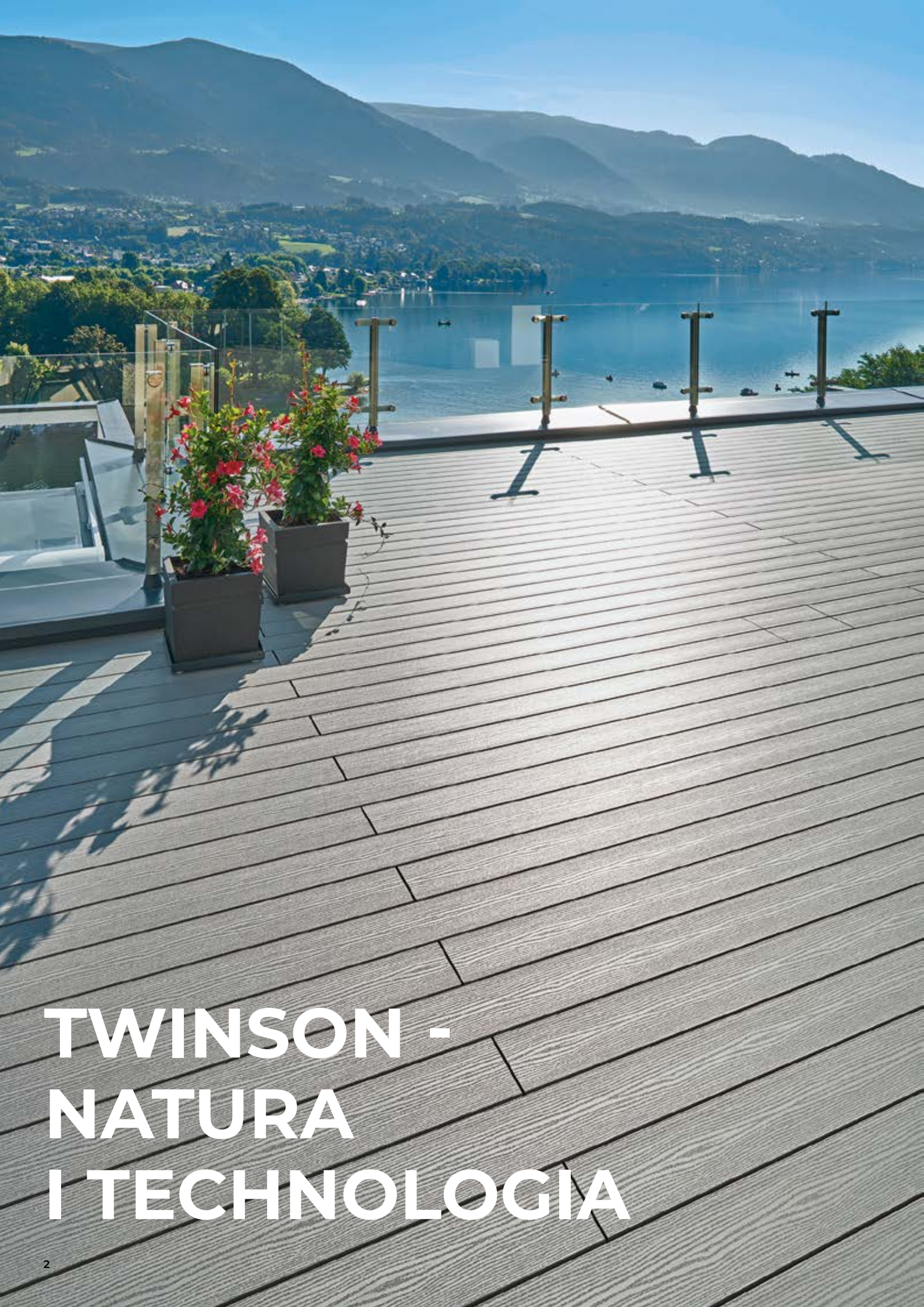

TWINSON - NATURA I TECHNOLOGIA

WYJĄTKOWA TRWAŁOŚĆ W KAŻDYCH WARUNKACH



Systemy Twinson wykonane w technologii kompozytu PVC i drewna charakteryzują się doskonałą odpornością i pięknym wyglądem przez wiele lat.

Minimum zabiegów pielęgnacyjnych

Dzięki zastosowaniu innowacyjnego połączenia PVC i drewna produkty Twinson nie wymagają dodatkowej konserwacji, jak olejowanie czy lakierowanie, a jedynie standardowych zabiegów pielęgnacyjnych, zachowując przy tym pełną odporność na korozję mikrobiologiczną.

Troska o środowisko naturalne

Twinson stanowi przyjazną dla środowiska alternatywę dla drewna egzotycznego pochodzącego z zagrożonych lasów tropikalnych. Może być poddany w 100% recyklingowi i ponownie wykorzystany. Nie zawiera kadmu i ołowiu.

Taras z kompozytu drewna i wysokiej jakości PVC Twinson są przyjazne dla środowiska i stanowią łatwą w pielęgnacji alternatywę dla desek drewnianych.

Komfort użytkowania

Deski Twinson, w odróżnieniu od zwykłego drewna, samoistnie nie pękają, nie wypaczają się, nie mają drzazg i zapewniają pełne bezpieczeństwo użytkowania dzięki swojej ryflowanej, antypoślizgowej powierzchni.

Są odporne na szkodniki drewna.

Naturalny wygląd

Dzięki zastosowaniu naturalnego drewna do produkcji kompozytu Twinson uzyskuje on ciepły wygląd drewna oraz piękną, naturalną fakturę.

25 lat gwarancji mówi wszystko!



Twinson jest odporny na czynniki atmosferyczne, nie butwieje i nie wypacza się, jest odporny na insekty i mikrogrzyby, a także sól drogową i wodę chlorowaną. 25 lat gwarancji na biodegradację, 10 lat gwarancji na wady produkcyjne.

Spokojna głowa – zajmiemy się wszystkim!



Dostarczamy więcej niż produkty – dbamy o Twój spokój, wspierając obsługę inwestycji i szkoląc monterów montażystów.

Więcej niż taras!



Systemy tarasowe i elewacyjne Twinson są kompatybilne z systemami okien i drzwi przesuwanych Deceuninck. Spójna kolorystyka daje nieograniczone wręcz możliwości.

Perfekcyjna logistyka



Stałe terminy dostaw w każdy zakątek kraju, bezpośrednio na inwestycję, zawsze na czas i na 100%!

SYSTEMY TARASOWE

Twinson to technologia o szerokim spektrum zastosowań. Doskonale sprawdza się przy zabudowie tarasów, podestów, ścieżek ogrodowych oraz balkonów. Dzięki szerokiej gamie nowoczesnych, naturalnych kolorów idealnie wkomponuje się w stylistykę każdej przestrzeni.

ESSENTIAL TERRACE: sprawdzone rozwiązanie

System tarasowy **ESSENTIAL TERRACE** to sprawdzone rozwiązanie na tarasy w przydomowych ogrodach, a także na balkony i loggie.

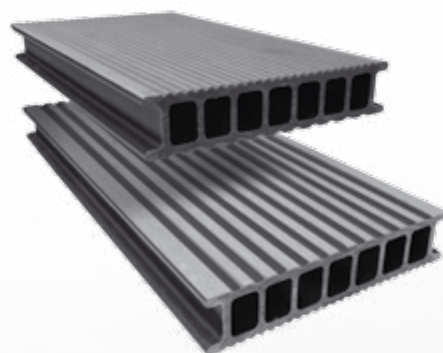

ESSENTIAL XL: nowy design szerokiej deski

Taras z użyciem szerokich (18 cm) desek **ESSENTIAL XL** szybciej się montuje i odznacza się ciekawą estetyką dzięki drobno ryflowanej strukturze powierzchni.



CHARACTER MASSIVE: pełna swoboda aranżacji

CHARACTER MASSIVE to system desek o litej strukturze, który oprócz wysokiej odporności na uszkodzenia, zapewnia także możliwość docięcia najbardziej skomplikowanych kształtów, bez konieczności stosowania listew maskujących brzegi.

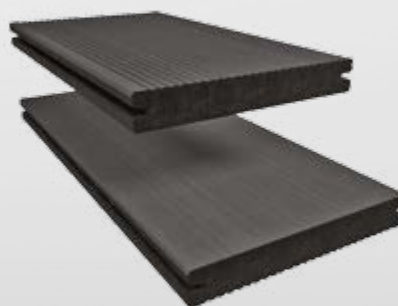

MAJESTIC MASSIVE PRO: powierzchnia z fakturą drewna

MAJESTIC MASSIVE PRO to nowe deski posiadające wszystkie zalety desek Massive, dodatkowo wyróżniające się wysoką odpornością na plamy po artykułach spożywczych oraz niepowtarzalną fakturą obrazującą słoje drewna. Jedyna deska kompozytowa z 10-letnią gwarancją stabilności koloru i odporności na plamy.

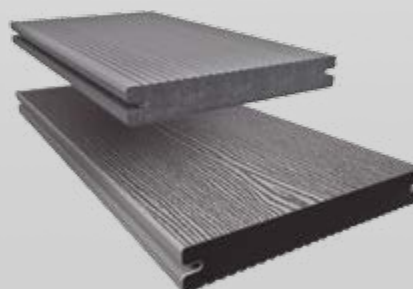

Kolorystyka systemów ESSENTIAL TERRACE, ESSENTIAL XL, CHARACTER MASSIVE

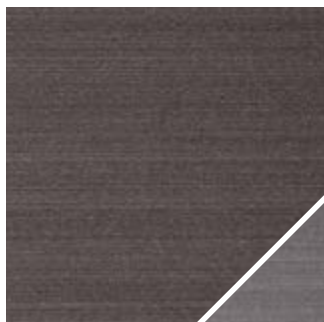

502
GRAFITOWY



503
LESZCZYNOWY

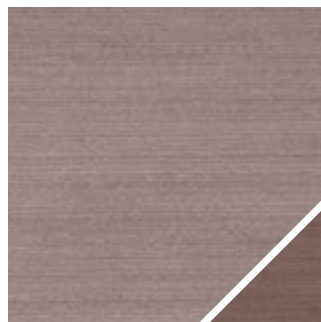

504
KORZENNY BRĄZ

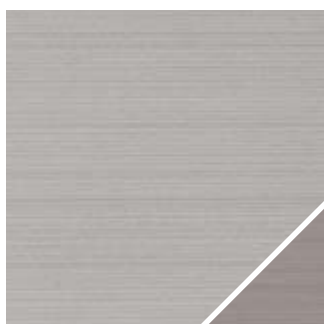

509
SZARY

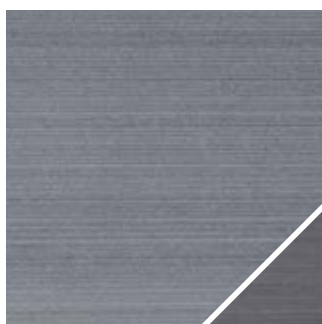

510
STALOWY



522
ORZECH WŁOSKI

Kolorystyka systemu MAJESTIC MASSIVE PRO



270
DĄB KAMIENNY



271
DĄB ANTYCZNY



519
DĄB RUSTYKALNY



520
DĄB GÓRSKI

Deski Twinson produkowane są w procesie koekstruzji. Oznacza to, że rdzeń deski odróżnia się kolorem od zewnętrznej warstwy użytkowej, ponieważ wykonany jest z kompozytu o podwyższonej stabilności na zmiany temperatur i małej nasiąkliwości. Dzięki temu deski Twinson wyróżniają się niskim współczynnikiem rozszerzalności (2 mm / 1 mb) oraz wysoką klasą odporności na działanie ognia (B_{fl} s1).

Z uwagi na specyfikę druku przedstawione kolory mogą różnić się od oryginalnych. Twinson jest produktem pół naturalnym, jego składnikiem jest drewno, dlatego jego kolor i długość podlega zmianom pod wpływem warunków zewnętrznych, a po pewnym czasie stabilizuje się.

Powierzchnie szczotkowane i nieszczotkowane z czasem uzyskują ten sam odcień. Ze względu na zawartość w nich włókien drewna poszczególne deski, zwłaszcza te pochodzące z różnych partii produkcyjnych, mogą nieznacznie różnić się od siebie kolorystycznie. Aby uzyskać naturalny efekt, deski powinny być wymieszane przed zamontowaniem.

Na tarasach częściowo zadaszonych, gdy następuje nierównomierne namakanie desek, mogą pojawić się na nich plamy wodne. Należy je zmywać, spłukując obficie wodą, z ewentualnym użyciem środków i narzędzi czyszczących. Plamy wodne nie wpływają negatywnie na właściwości desek i nie stanowią ich wady.



TWINSON ESSENTIAL TERRACE

Wodoodporne, bez drzazg i dwustronnie ryflowane powierzchnie desek ESSENTIAL TERRACE zapewniają najwyższy komfort korzystania z tarasu.

KLASYCZNE ROZWIĄZANIE



Tarasы Twinson to nie tylko nowoczesny design i estetyka, ale przede wszystkim komfort użytkowania, którym będziesz się cieszyć przez wiele lat.

System **ESSENTIAL TERRACE**, wyrób z kompozytu drewna i wysokiej jakości PVC charakteryzuje się doskonałą wytrzymałością i klasą trwałości (kl. 1). Gwarancja na 25 lat zapewnia długi okres użytkowania tarasów wykonanych z desek Twinson.

Sześć pięknych wersji kolorystycznych, które przez wiele lat zachowują atrakcyjność oraz dwa rodzaje struktury powierzchni desek (dwustronne ryflowanie: szerokie i drobniejsze) pozwalają na swobodę w projektowaniu tarasów i ogrodów.

Niezwykły wygląd deski systemu **ESSENTIAL TERRACE** zapewnia harmonię, przytulną atmosferę i niepowtarzalne wrażenia z użytkowania przestrzeni zewnętrznych.

Wodoodporne, wytrzymałe, łatwe w pielęgnacji

i atrakcyjne deski **ESSENTIAL TERRACE** to rozwiązanie idealne na ścieżki ogrodowe, patio i podwórka oraz tarasy.

ESSENTIAL TERRACE to wybór idealny, jeśli szukacie Państwo przystępnych cenowo, szczególnie wytrzymałych desek o jakości i wyglądzie stanowiącym ciekawą alternatywę dla drewna.

Design

- Dwustronnie ryflowana powierzchnia
- Szerokość deski **ESSENTIAL TERRACE** 140 mm (146 mm wraz z dylatacją)
- Wykończenie brzegów zaślepką, listwą aluminiową lub listwą Twinson
- Deski **ESSENTIAL TERRACE** dostępne w sześciu kolorach

Jakość

- Wysoka klasa antypoślizgowości (opór poślizgu PTV ≥ 36)
- Ognioodporność klasy B_{fl}-s1
- Atest ognioodporności dla tarasów dachowych Broof t1
- Odporność na obciążenie do 1400 kg/m²
- Niewielka rozszerzalność materiału (do 2 mm/mb)
- Certyfikat PEFC
- Certyfikat jakości Niemieckiego Instytutu Drewna VHI
- Krajowa Ocena Techniczna ITB-KOT-2018/0334

Montaż

- Możliwość wyboru pięciu systemowych legarów aluminiowych, w zależności od typu podłoża i wysokości zabudowy
- Szybki i prosty montaż dzięki systemowi innowacyjnych klipsów
- Rozstaw profili podkonstrukcji pod deską co 50 cm
- Deska **ESSENTIAL TERRACE** o długości 4 i 6 metrów
- Podkonstrukcja z użyciem profili: samonośna lub przykręcona do podłoża
- Możliwość zastosowania z niskim profilem aluminiowym 16 mm - optymalne rozwiązanie na balkony
- W systemie dostępne regulowane wsporniki montażowe

ELEMENTY SYSTEMU ESSENTIAL TERRACE

1



Profil aluminiowy 9523
16 x 50 mm
do mocowania
na równym podłożu

Profil aluminiowy 9530
30 x 50 mm
do konstrukcji samonośnych
lub mocowany do podłoża
(punktowe podparcie co 50 cm)

Profil aluminiowy 9234
30 x 40 mm
do konstrukcji z punktowym
podparciem co 50 cm
lub bazujących na równym podłożu

Profil aluminiowy 9522
50 x 50 mm
do konstrukcji samonośnych
lub mocowany do podłoża
(punktowe podparcie co 70 cm)

Profil aluminiowy 9524
80 x 50 mm
do konstrukcji samonośnych
(punktowe podparcie co 120 cm)

2



max. 50 cm

3

Montaż za pomocą klipsów

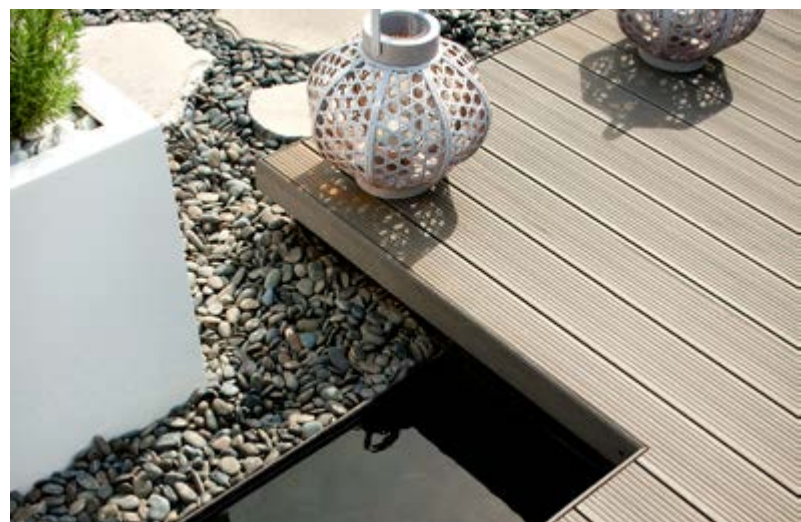
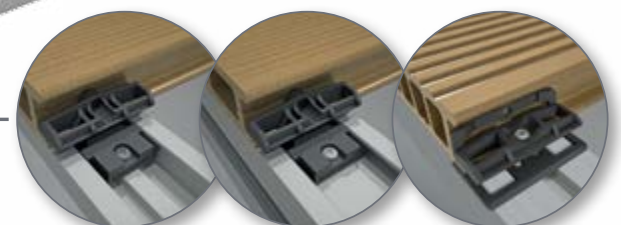

Elementy systemu ESSENTIAL TERRACE



Deska

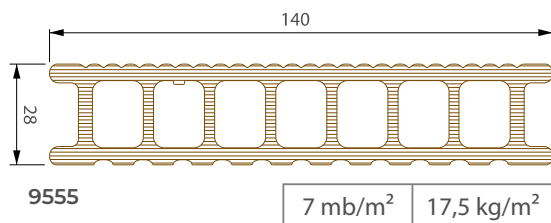

Elementy konstrukcji

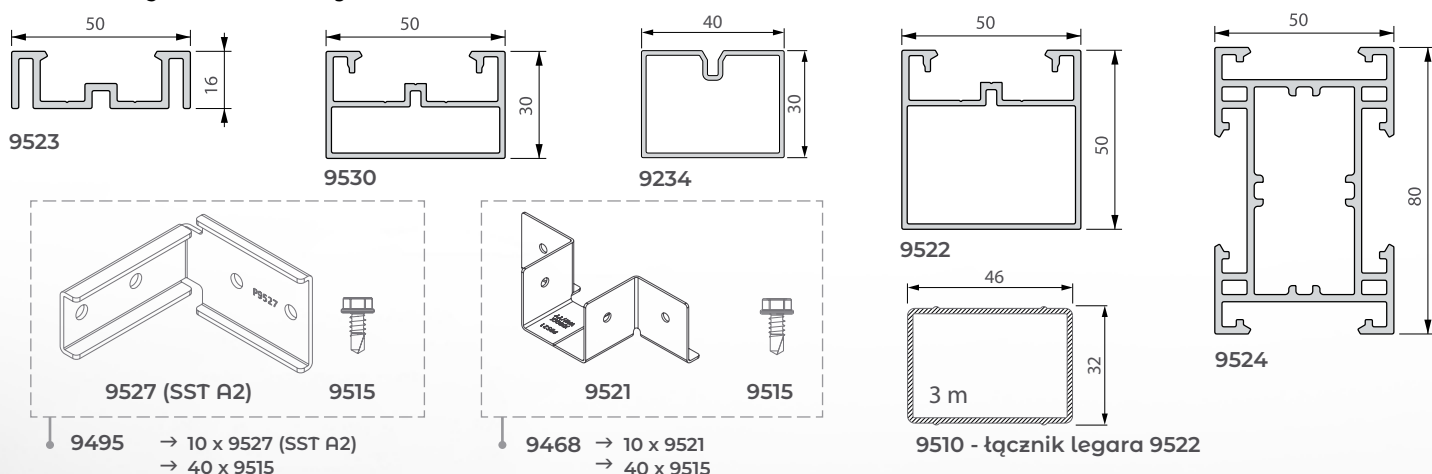

Klipsy Do konstrukcji z legarów 9234 lub drewnianych

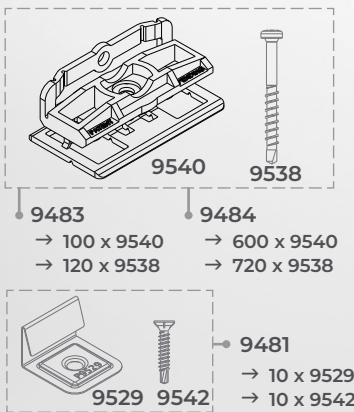

Klipsy Do konstrukcji z legarów 9522, 9523, 9524, 9530

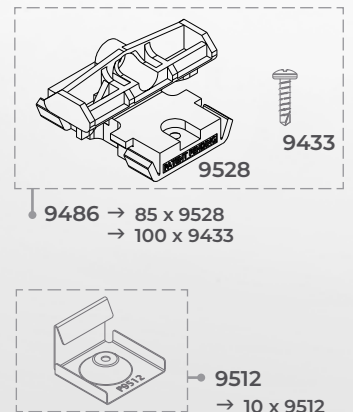

Wsporniki

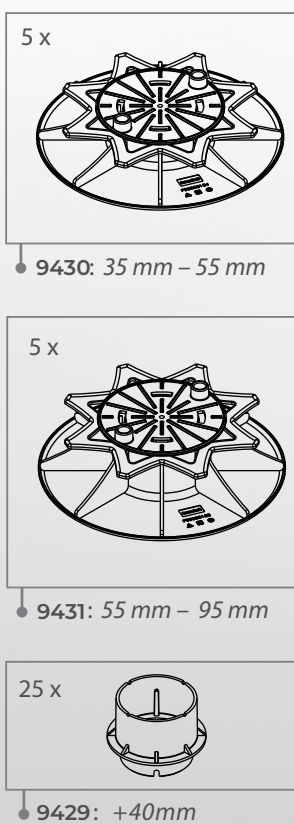

Akcesoria

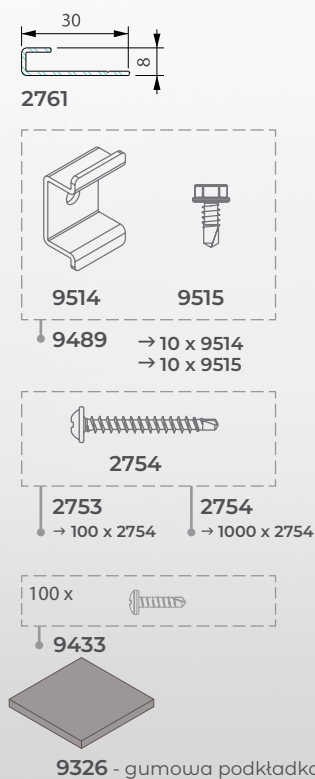

Wykończenia

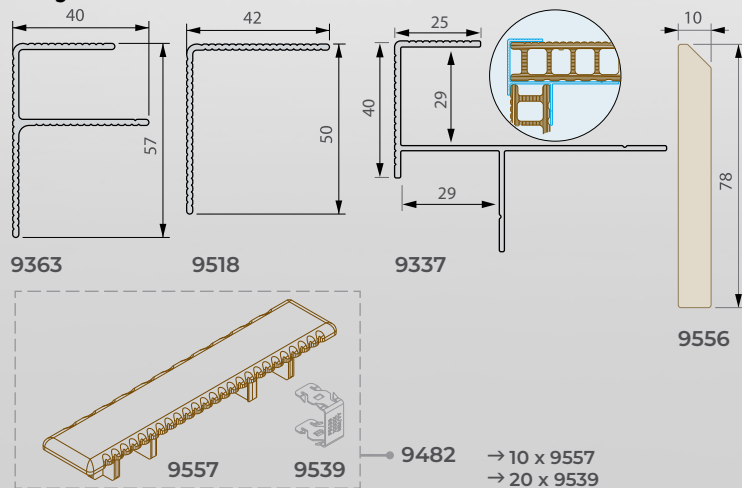



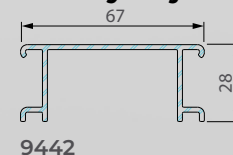

Wentylacja

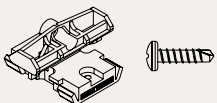

PO PROSTU GENIALNY

System tarasowy ESSENTIAL TERRACE

Cennik obowiązuje od 1 marca 2023

Nr produktu	Rysunek	Opis	Długość / zaw. pakietu	Kolor	Min. zamówienie	Liczba jedn. w kontenerze	Dostępność	Cena w PLN netto za jednostkę	J. m.
9555		Deska tarasowa ESSENTIAL TERRACE , dwustronna, 28 x 140 mm	4 m / 1 szt.	502, 503, 504, 509, 510, 522	1 szt.	60	S	47,55	mb
			6 m / 1 szt.						
9486		Zestaw: łączniki PVC do deski 9555 (stosować z 9522, 9523, 9524 i 9530) + wkręty	85 x łącznik + 100 x wkręt	–	1 zestaw	–	S	229,00	zestaw
9512		Łącznik startowo/końcowy do deski 9555 (stosować z 9522, 9523, 9524, 9530), bez wkrętów	10 szt.	–	10 szt.	–	S	5,60	szt.
9433		Wkręt do 9512	100 szt.	–	100 szt.	–	S	0,31	szt.
9234		Profil montażowy aluminiowy, 30 x 40 mm	6 m / 1 szt.	–	1 szt.	208	S	28,20	mb
9483		Zestaw: łączniki PVC do deski 9555 + wkręty (stosować z 9234)	100 x łącznik + 120 x wkręt	–	1 zestaw	–	S	215,00	zestaw
9484		Zestaw: łączniki PVC do deski 9555 + wkręty (stosować z 9234)	600 x łącznik + 720 x wkręt	–	1 zestaw	–	S	1095,00	zestaw
2761		Profil startowy aluminiowy do deski 9555 (stosować z 9234), 8 x 30 mm	3 m / 1 szt.	–	1 szt.	2436	S	7,70	mb
9481		Zestaw: łączniki startowo/końcowe do deski 9555, (stosować z 9234) + wkręty	10 x łącznik + 10 x wkręt	–	1 zestaw	–	S	56,00	zestaw
9543		Profil wykończeniowy aluminiowy „F”, 40 x 65 mm	6 m / 1 szt.	12 - czarny, 65 - aluminiowy, 66 - brązowy	1 szt.	100	S	52,30	mb
9337		Profil wykończeniowy schodów, aluminiowy „S” 25 x 40 mm	6 m / 1 szt.	12 - czarny, 65 - aluminiowy, 66 - brązowy	1 szt.	–	S	56,45	mb
9482		Zestaw: zaślepki do 9555 + adaptory	10 x zaślepka + 20 x adapter	502, 503, 504, 509, 510, 522	1 zestaw	–	S	80,80	zestaw
9442		Profil wentylacyjny ESSENTIAL TERRACE , stosować z 9555 28 x 67 mm	6 m / 2 szt.	12 - czarny, 65 - aluminiowy, 66 - brązowy	2 szt.	–	0	72,80	mb

System tarasowy ESSENTIAL TERRACE

Uniwersalne elementy uzupełniające do systemu **ESSENTIAL TERRACE**

Cennik obowiązuje od 1 marca 2023

Nr produktu	Rysunek	Opis	Długość / zaw. pakietu	Kolor	Min. zamówienie	Liczba jedn. w kontenerze	Dostępność	Cena w PLN netto za jednostkę	J.m.
9523		Profil montażowy, aluminiowy, 16 x 50 mm	6 m / 1 szt.	–	1 szt.	240	S	33,40	mb
9530		Profil montażowy, aluminiowy, 30 x 50 mm	6 m / 1 szt.	–	1 szt.		S	36,90	mb
9522		Profil montażowy, aluminiowy, 50 x 50 mm	6 m / 1 szt.	–	1 szt.	88	S	48,30	mb
9524		Profil montażowy, aluminiowy, 80 x 50 mm	6 m / 1 szt.	–	1 szt.	65	S	87,80	mb
9495		Zestaw: narożniki ze stali A2 do 9524 + wkręty	10 x narożnik + 40 x wkręt	–	1 zestaw	–	S	210,00	zestaw
9468		Zestaw: kątownik ze stali A2 do 9522 + wkręty	10 x kątownik + 40 x wkręt	–	1 zestaw	–	S	157,00	zestaw
9489		Zestaw: łączniki ze stali A2 do 9524 + wkręty	10 x łączniki + 10 x wkręty	–	1 zestaw	–	0	81,40	zestaw
9556		Listwa maskująca, 78 x 10 mm	6 m / 2 szt.	502, 503, 504, 509, 510, 522	2 szt.	106	S	33,00	mb
			4,5 m / 2 szt.		2 szt.	106	S	33,00	mb
9518		Profil aluminiowy, wykończeniowy „L”, 42 x 50 mm	4,5 m / 1 szt.	12 - czarny, 65 - aluminiowy, 66 - brązowy	1 szt.	154	0	37,00	mb
2753		Wkręt do 9556, 35 mm	100 x wkręt + 1 x bit	–	100 szt.	–	S	1,10	szt.
2754		Wkręt do 9556, 35 mm	1000 x wkręt + 1 x bit	–	1000 szt.	–	S	0,90	szt.
9430		Wspornik regulowany, zakres regulacji 35-55 mm	5 szt.	–	5 szt.	–	S	16,40	szt.
9431		Wspornik regulowany, zakres regulacji 55-95 mm	5 szt.	–	5 szt.	–	S	20,05	szt.
9429		Przedłużenie do wspornika regulowanego wysokość 40 mm	25 szt.	–	25 szt.	–	S	2,75	szt.
9510		Łącznik legara 9522	3 mb	–	1 szt.	–	0	53,00	mb
9326		Gumowa podkładka poziomująca 90 x 90 x 8 mm	12 szt.		12 szt.	–	S	1,95	szt.
9545		Płyn do punktowego czyszczenia Clean	1 szt.	–	1 szt.	–	S	70,10	szt.
9393		Cleaner: koncentrat do mycia powierzchni tarasów	1 L	–	1 szt.	–	0	72,15	l

Ceny nie zawierają podatku VAT.

Deceuninck Poland Sp. z o.o. zastrzega sobie prawo do zmiany cen i zmian w asortymencie. Dostępność produktu jest podana w tabeli (S = towar dostępny na magazynie; O = towar dostępny na zamówienie w terminie do 6 tyg.).

PO PROSTU GENIALNY



ESSENTIAL XL

Najwyższe parametry antypoślizgowe i ognioodporne desek **ESSENTIAL XL** spełniają najbardziej wymagające standardy bezpieczeństwa.

CIEKAWY DESIGN SZEROKIEJ DESKI



System **ESSENTIAL XL** wychodzi poza dotychczasowe trendy desek o szerokości 14 cm i nadaje powierzchniom tarasowym nowy design dzięki swej szerokiej na 18 cm desce.

ESSENTIAL XL nie tylko wygląda nowatorsko, ale posiada też mistrzowskie parametry techniczne.

System **ESSENTIAL XL** zwraca uwagę nie tylko dlatego, że posiada najszerszą deskę, ale również inne ryfowanie niż w pozostałych systemach tarasowych Twinson. Wąskie, ale głębokie rowki powodują inne układanie się światła na desce i w efekcie uwypuklają ciekawą estetykę.

ESSENTIAL XL choć jest deską komorową, to jednak dzięki grubym ściankom oraz siedmiokomorowej strukturze stanowi produkt wytrzymały na uszkodzenia i deformacje.

Dlatego świetnie sprawdzi się nie tylko na przydomowych tarasach czy balkonach, ale również w obiektach użyteczności publicznej. Zwłaszcza, że posiada najwyższą klasę antypoślizgowości (opór poślizgu PTV ≥ 69) oraz atest ognioodporności dla tarasów dachowych B_{roof} t1 i ognioodporność klasy B_{fi} - s1.

Między innymi z wyżej wymienionych powodów **ESSENTIAL XL** - chociaż to najmłodszy z systemów tarasowych Twinson - znalazł zastosowanie w Polsce już na dziesiątkach tysięcy m² prestiżowych realizacji.

Design

- Szerokie deski dające ciekawy efekt estetyczny - szerokość deski 180 mm (185 mm wraz z dylatacją)
- Jednostronnie szczerkowana i ryflowana powierzchnia o strukturze drobnych rowków
- Najniższa wysokość zabudowy (już od 36 mm)
- Dostępne w sześciu naturalnych kolorach





Jakość

- Najwyższa klasa antypoślizgowości (opór poślizgu PTV ≥ 69)
- Atest ognioodporności dla tarasów dachowych B_{roof} t1
- Ognioodporność klasy B_{fi} - s1
- Niewielka rozszerzalność materiału (do 2 mm/mb)
- Do 25 lat gwarancji
- Krajowa Ocena Techniczna ITB - -KOT-2018/0334

Montaż

- Rozstaw legarów pod deską co 50 cm
- Możliwość wyboru pięciu systemowych legarów aluminiowych, w zależności od typu podłoża i wysokości zabudowy
- Deska kompatybilna ze wszystkimi elementami mocującymi i wykończeniowymi z systemów desek pełnych
- Możliwość zastosowania z niskim legarem aluminiowym 16 mm (łącznie z deską tylko 36 mm wys.)

ELEMENTY SYSTEMU **ESSENTIAL XL**

- 1**
- | | | | | |
|---|---|--|--|--|
|  <p>Profil aluminiowy 9523
16 x 50 mm
do mocowania
na równym podłożu</p> |  <p>Profil aluminiowy 9530
30 x 50 mm
do konstrukcji samonośnych
lub mocowany do podłoża
(punktowe podparcie co 50 cm)</p> |  <p>Profil aluminiowy 9234
30 x 40 mm
do konstrukcji z punktowym
podparciem co 50 cm
lub bazujących na równym podłożu</p> |  <p>Profil aluminiowy 9522
50 x 50 mm
do konstrukcji samonośnych
lub mocowany do podłoża
(punktowe podparcie co 70 cm)</p> |  <p>Profil aluminiowy 9524
80 x 50 mm
do konstrukcji samonośnych
(punktowe podparcie co 120 cm)</p> |
|---|---|--|--|--|

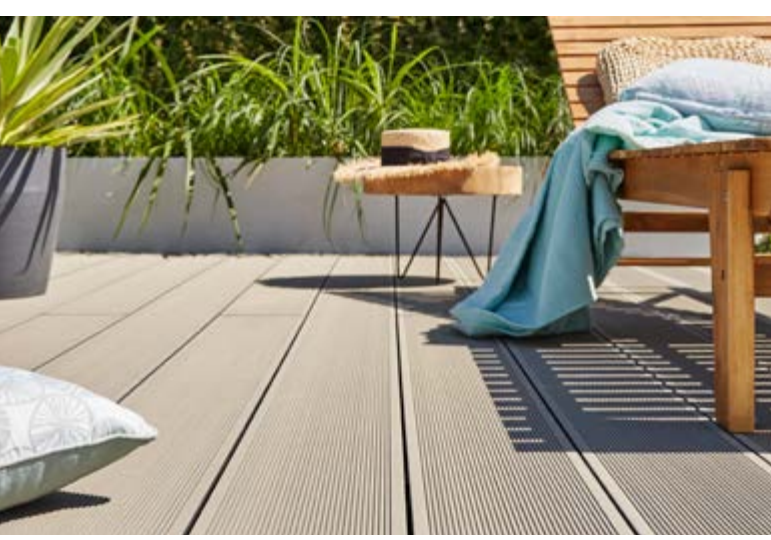
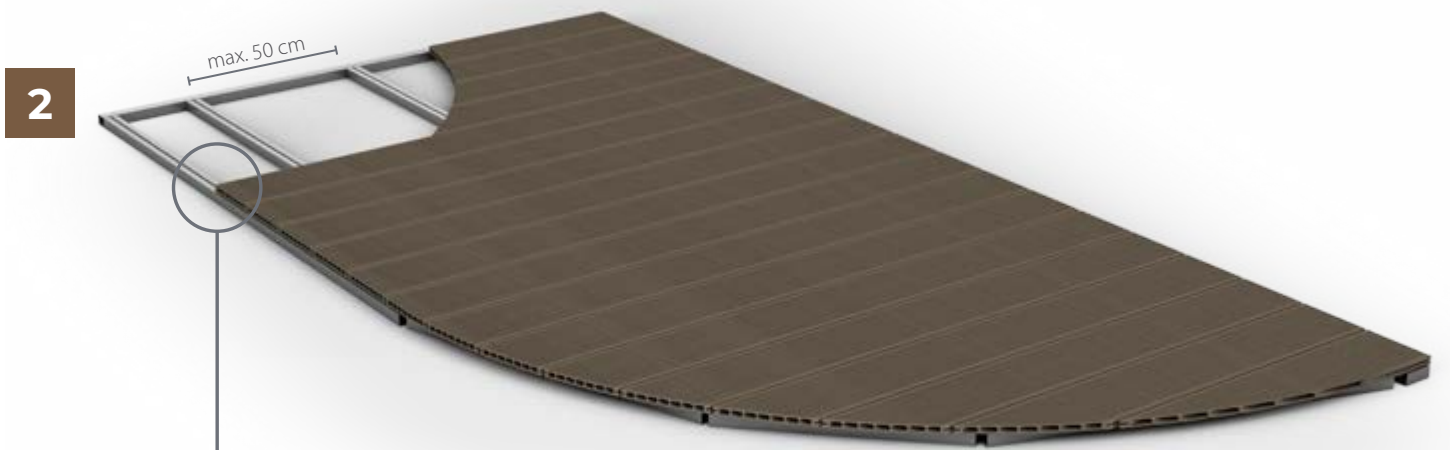

Deska

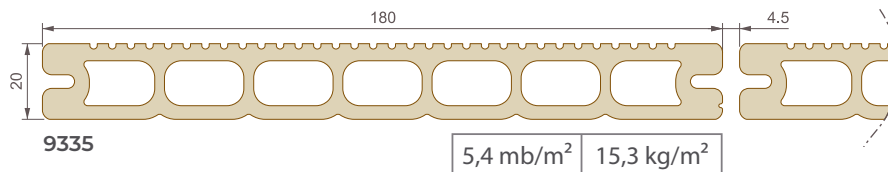

Elementy konstrukcji

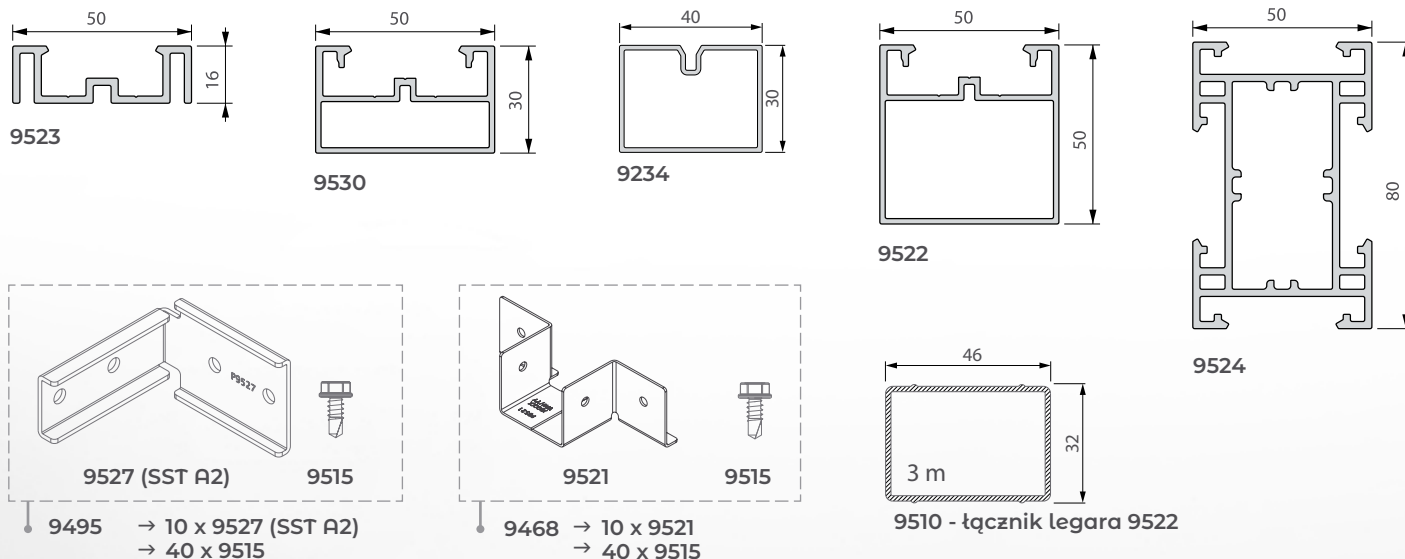

Klips

Do konstrukcji z legarów 9234 lub drewnianych

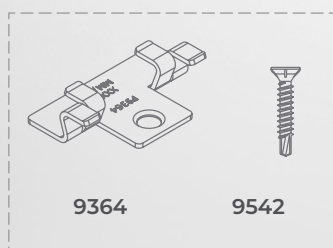

9477 → 100 x 9364
→ 110 x 9542

Klips

Do systemowych profili aluminiowych 9522, 9523, 9524, 9530

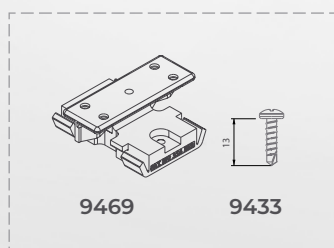

9469 → 100 x 9469
→ 110 x 9433

Wsporniki

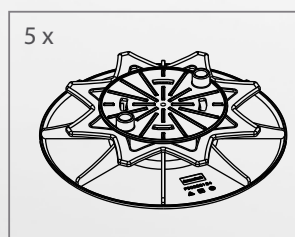

9430: 35 mm – 55 mm

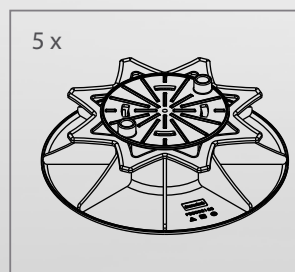

9431: 55 mm – 95 mm

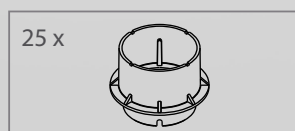

9429: +40mm

Akcesoria

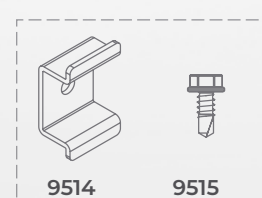

9489 → 10 x 9514
→ 10 x 9515

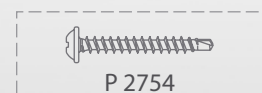

2753 → 100 x 2754 2754 → 1000 x 2754

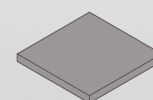

9326 - gumowa podkładka

Wentylacja

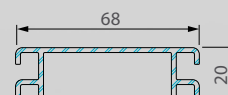

9440

Wykończenia

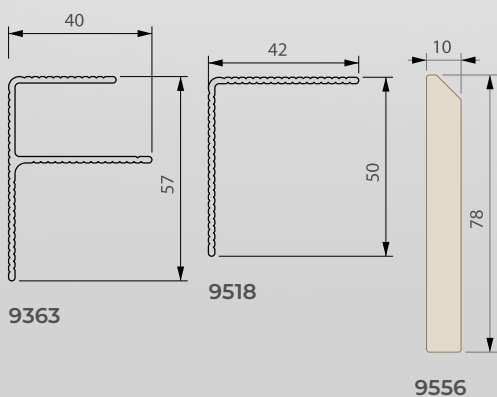



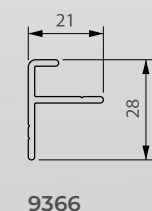

Profil początkowy / końcowy



9366

System tarasowy Essential XL

Cennik obowiązuje od 1 marca 2023

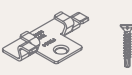
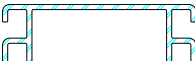
Nr produktu	Rysunek	Opis	Długość / zaw. pakietu	Kolor	Min. zamówienie	Liczba jedn. w kontenerze	Dostępność	Cena w PLN netto za jednostkę	J. m.
9335		Deska tarasowa ESSENTIAL XL , jednostronna, 20 x 180 mm	4 m / 1 szt.	502, 503, 504, 509, 510, 522	1 szt.	4 m - 76 szt.	0	47,55	mb
			6 m / 1 szt.			6 m - 68 szt.			
9366		Profil aluminiowy start./końc. do deski 9335 (stosować ze wszystkimi typami legarów), 21 x 28 mm	3 m / 1 szt.	–	1 szt.	-	0	16,20	mb
9363		Profil wykończeniowy aluminiowy „F”, 40 x 57 mm	6 m / 1 szt.	12 - czarny 65 - aluminiowy 66 - brązowy	1 szt.	120	0	52,30	mb
9469		Zestaw: łączniki do deski 9335 (stosować z 9522, 9523, 9524, 9530) + wkręty	100 x łącznik + 110 x wkręt	–	1 zestaw	–	0	181,00	zestaw
9234		Profil montażowy aluminiowy, 30 x 40 mm	6 m / 1 szt.	–	1 szt.	208	5	28,20	mb
9477		Zestaw: łączniki do deski 9335 (stosować z 9234 lub legarem drewnianym) + wkręty	100 x łącznik + 110 x wkręt	–	1 zestaw	–	0	239,00	zestaw
9440		Profil wentylacyjny ESSENTIAL XL , stosować z 9335 20 x 68 mm	6 m / 2 szt.	12 - czarny, 65 - aluminiowy, 66 - brązowy	2 szt.	-	0	78,10	mb

System tarasowy ESSENTIAL XL

Uniwersalne elementy uzupełniające do systemu **ESSENTIAL XL**

Cennik obowiązuje od 1 marca 2023

Nr produktu	Rysunek	Opis	Długość / zaw. pakietu	Kolor	Min. zamówienie	Liczba jedn. w kontenerze	Dostępność	Cena w PLN netto za jednostkę	J.m.
9523		Profil montażowy, aluminiowy, 16 x 50 mm	6 m / 1 szt.	–	1 szt.	240	S	33,40	mb
9530		Profil montażowy, aluminiowy, 30 x 50 mm	6 m / 1 szt.	–	1 szt.		S	36,90	mb
9522		Profil montażowy, aluminiowy, 50 x 50 mm	6 m / 1 szt.	–	1 szt.	88	S	48,30	mb
9524		Profil montażowy, aluminiowy, 80 x 50 mm	6 m / 1 szt.	–	1 szt.	65	S	87,80	mb
9495		Zestaw: narożniki ze stali A2 do 9524 + wkręty	10 x narożnik + 40 x wkręt	–	1 zestaw	–	S	210,00	zestaw
9468		Zestaw: kątownik ze stali A2 do 9522 + wkręty	10 x kątownik + 40 x wkręt	–	1 zestaw	–	S	157,00	zestaw
9489		Zestaw: łączniki ze stali A2 do 9524 + wkręty	10 x łączniki + 10 x wkręty	–	1 zestaw	–	0	81,40	zestaw
9556		Listwa maskująca, 78 x 10 mm	6 m / 2 szt.	502, 503, 504, 509, 510, 522	2 szt.	106	S	33,00	mb
			4,5 m / 2 szt.		2 szt.	106	S	33,00	mb
9518		Profil aluminiowy, wykończeniowy „L”, 42 x 50 mm	4,5 m / 1 szt.	12 - czarny, 65 - aluminiowy, 66 - brązowy	1 szt.	154	0	37,00	mb
2753		Wkręt do 9556, 35 mm	100 x wkręt + 1 x bit	–	100 szt.	–	S	1,10	szt.
2754		Wkręt do 9556, 35 mm	1000 x wkręt + 1 x bit	–	1000 szt.	–	S	0,90	szt.
9430		Wspornik regulowany, zakres regulacji 35-55 mm	5 szt.	–	5 szt.	–	S	16,40	szt.
9431		Wspornik regulowany, zakres regulacji 55-95 mm	5 szt.	–	5 szt.	–	S	20,05	szt.
9429		Przedłużenie do wspornika regulowanego wysokość 40 mm	25 szt.	–	25 szt.	–	S	2,75	szt.
9510		Łącznik legara 9522	3 mb	–	1 szt.	–	0	53,00	mb
9326		Gumowa podkładka poziomująca 90 x 90 x 8 mm	12 szt.		12 szt.	–	S	1,95	szt.
9545		Płyn do punktowego czyszczenia Clean	1 szt.	–	1 szt.	–	S	70,10	szt.
9393		Cleaner: koncentrat do mycia powierzchni tarasów	1 L	–	1 szt.	–	0	72,15	l

Ceny nie zawierają podatku VAT.

Deceuninck Poland Sp. z o.o. zastrzega sobie prawo do zmiany cen i zmian w asortymencie. Dostępność produktu jest podana w tabeli (S = towar dostępny na magazynie; O = towar dostępny na zamówienie w terminie do 6 tyg.).

PO PROSTU GENIALNY



CHARACTER MASSIVE

CHARACTER MASSIVE doskonale sprawdza się przy basenach, na pomostach i platformach widokowych oraz na ścieżkach w ogrodzie, nie tylko tych o tradycyjnych kształtach.

PEŁNA SWOBODA ARANŻACJI



System desek litych **CHARACTER MASSIVE** pozwala na dowolne projektowanie skomplikowanych kształtów powierzchni. Brzeży dociętych desek wyglądają bardzo estetycznie i przez to nie muszą być maskowane dodatkowymi listwami.

System **CHARACTER MASSIVE** zapewnia najwyższą uniwersalność, ponieważ tworzą go deski pełne, a nie komorowe. Zaleta: deski te umożliwiają łatwe i precyzyjne cięcie tak jak w przypadku drewna, ale są bardziej odporne, mają dłuższą żywotność i są łatwiejsze w pielęgnacji.

Od prostego projektu liniowego po skomplikowane formy geometryczne, zaokrąglone krawędzie, obrzeża wokół grządek i basenów, ścieżki ogrodów oraz wszelkie inne nietypowe kształty, wszystko jest dokładnie dopasowane i proste w wykonaniu.

Dodatkowym atutem jest to, że deski można stosować obustronnie – jedna strona jest delikatnie ryflowana, druga - szczotkowana. Klient ma pełną dowolność wyboru i decyduje, jak będzie wyglądać powierzchnia jego tarasu.

System **CHARACTER MASSIVE** to najlepszy wybór, gdy chcesz urządzić teren wokół basenu, ogródek rekreacyjny, teren własnego SPA, ścieżki ogrodowe lub stworzyć niezwykle taras z wytrzymałego materiału o długiej żywotności, nieskomplikowanego w pielęgnacji, który można ciąć tak łatwo i precyzyjnie jak drewno.

Deski **CHARACTER MASSIVE** ze swoją wysoką klasą ognioodporności doskonale sprawdzą się także w wielkopowierzchniowych realizacjach użyteczności publicznej, typu: molo, pomosty, platformy widokowe itp.

Design

- Idealny do wykonania tarasów o skomplikowanych kształtach
- Dwa rodzaje powierzchni - szczotkowana i drobno ryflowana
- Szerokość deski 140 mm (145 mm wraz z dylatacją)
- Najniższa wysokość zabudowy (już od 36 mm)
- Brak konieczności stosowania listew wykończeniowych
- Dostępny w sześciu naturalnych kolorach

Jakość

- Atest ognioodporności dla tarasów dachowych Broof t1 na podłożach bitumicznych
- Niewielka rozszerzalność materiału (do 2 mm/mb)
- Wysoka klasa antypoślizgowości (opór poślizgu PTV \geq 55)
- Ognioodporność klasy B_{fl}-s1
- Wytrzymałość na obciążenie do 1400 kg/m²
- Certyfikat PEFC
- Do 25 lat gwarancji
- Krajowa Ocena Techniczna ITB-KOT-2018/0334

Montaż

- Możliwość uzyskania zaokrąglonych krawędzi deski
- Szybki montaż dzięki systemowi innowacyjnych klipsów
- Rozstaw legarów konstrukcyjnych co 45 cm
- Pięć aluminiowych profili podkonstrukcji do budowy tarasu
- Niskie profile aluminiowe 16 mm - optymalne rozwiązanie na balkony
- W systemie dostępne regulowane wsporniki montażowe

ELEMENTY SYSTEMU CHARACTER MASSIVE

1



Profil aluminiowy 9523
16 x 50 mm
do mocowania
na równym podłożu

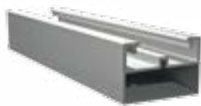

Profil aluminiowy 9530
30 x 50 mm
do konstrukcji samonośnych
lub mocowany do podłoża
(punktowe podparcie co 50 cm)

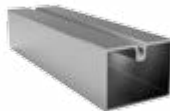

Profil aluminiowy 9234
30 x 40 mm
do konstrukcji z punktowym
podparciem co 50 cm
lub bazujących na równym podłożu



Profil aluminiowy 9522
50 x 50 mm
do konstrukcji samonośnych
lub mocowany do podłoża
(punktowe podparcie co 70 cm)



Profil aluminiowy 9524
80 x 50 mm
do konstrukcji samonośnych
(punktowe podparcie co 120 cm)

2



3

Montaż za pomocą klipsów

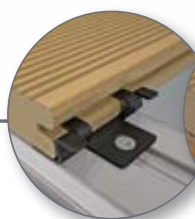

Łącznik narożny
legarów samonośnych

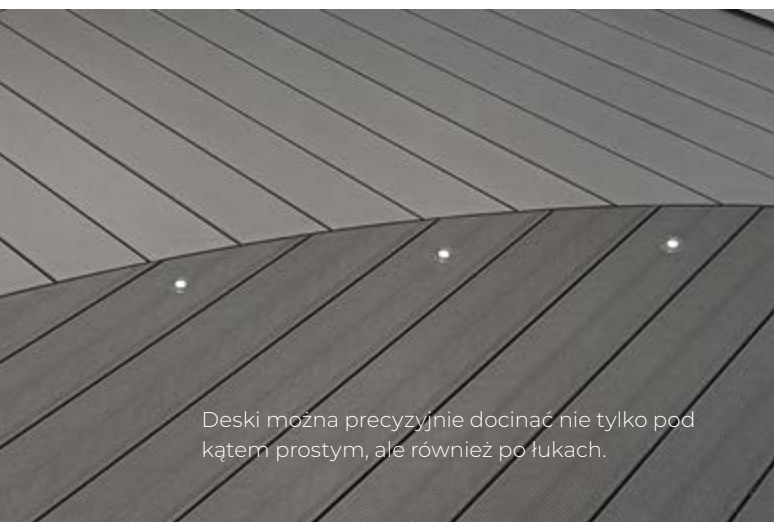
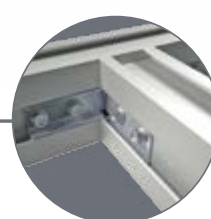

Elementy systemu CHARACTER MASSIVE



Deska

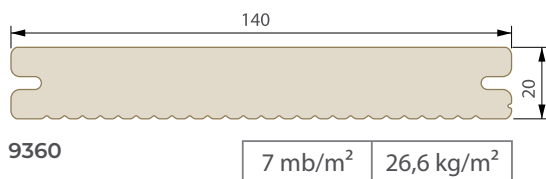

Elementy konstrukcji

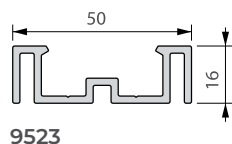

9523

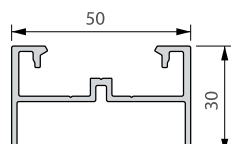

9530

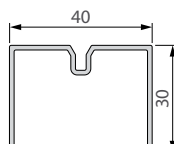

9234

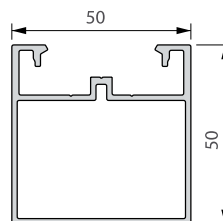

9522

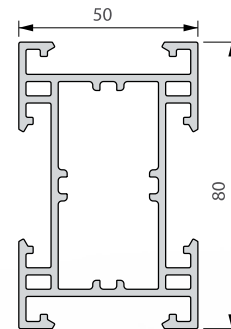

9524

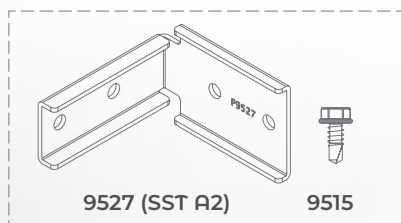

9527 (SST A2)

9515

9495 → 10 x 9527 (SST A2)
→ 40 x 9515

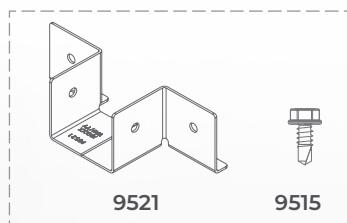

9521

9515

9468 → 10 x 9521
→ 40 x 9515

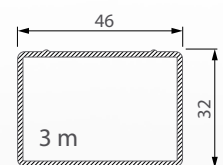

9510 - łącznik legara 9522

Klips

Do konstrukcji z legarów 9234 lub drewnianych

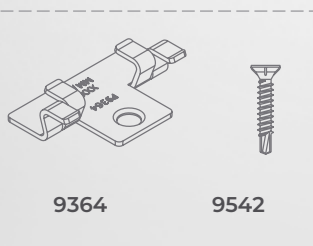

9364

9542

9477 → 100 x 9364
→ 110 x 9542

Klips

Do systemowych profili aluminiowych 9522, 9523, 9524, 9530

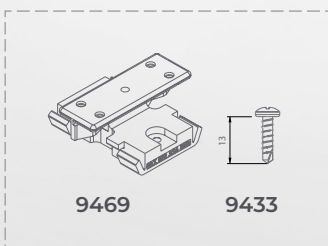

9469

9433

9469 → 100 x 9469
→ 110 x 9433

Wsporniki

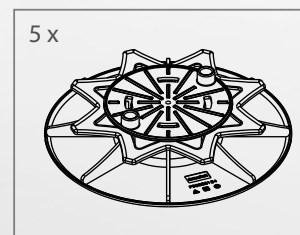

5 x

9430: 35 mm - 55 mm

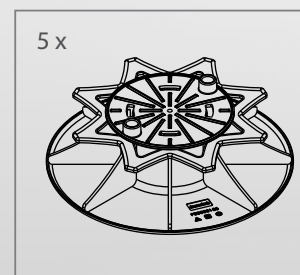

5 x

9431: 55 mm - 95 mm

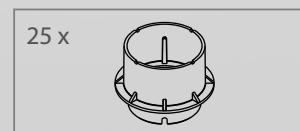

25 x

9429: +40mm

Akcesoria

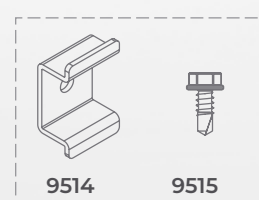

9514

9515

9489 → 10 x 9514
→ 10 x 9515



2754

2753 → 100 x 2754

2754 → 1000 x 2754

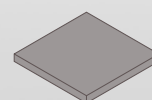

9326 - gumowa podkładka

Wykończenia

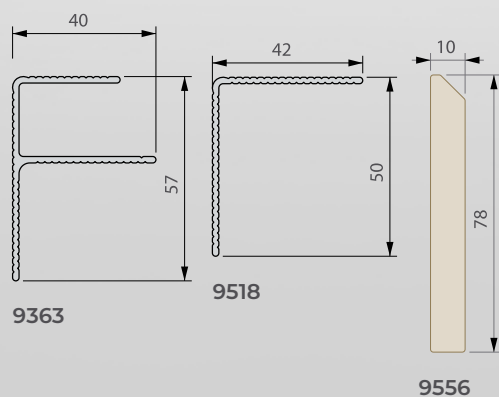

9363

9518

9556

Profil początkowy / końcowy

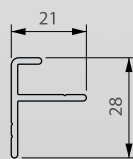

9366

Wentylacja

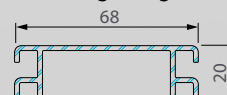







9440

PO PROSTU GENIALNY

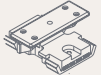
System tarasowy Character Massive

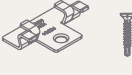
Cennik obowiązuje od 1 marca 2023

Nr produktu	Rysunek	Opis	Długość / zaw. pakietu	Kolor	Min. zamówienie	Liczba jedn. w kontenerze	Dostępność	Cena w PLN netto za jednostkę	J. m.
9360		Deska tarasowa CHARACTER MASSIVE , dwustronna, 20 x 140 mm	4 m / 1 szt.	502, 503, 504, 509, 510, 522	1 szt.	4 m - 64 szt.	0	73,25	mb
			6 m / 1 szt.			6 m - 45 szt.			
9366		Profil aluminiowy start./końc. do deski 9360 (stosować ze wszystkimi typami legarów), 21 x 28 mm	3 m / 1 szt.	–	1 szt.	-	0	16,20	mb
9363		Profil wykończeniowy aluminiowy „F”, 40 x 57 mm	6 m / 1 szt.	12 - czarny 65 - aluminiowy 66 - brązowy	1 szt.	120	0	52,30	mb
9469		Zestaw: łączniki do deski 9360 (stosować z 9522, 9523, 9524, 9530) + wkręty	100 x łącznik + 110 x wkręt	–	1 zestaw	–	0	181,00	zestaw
9234		Profil montażowy aluminiowy, 30 x 40 mm	6 m / 1 szt.	–	1 szt.	208	5	28,20	mb
9477		Zestaw: łączniki do deski 9360 (stosować z 9234 lub legarem drewnianym) + wkręty	100 x łącznik + 110 x wkręt	–	1 zestaw	–	0	239,00	zestaw
9440		Profil wentylacyjny CHARACTER MASSIVE , stosować z 9360 20 x 68 mm	6 m / 2 szt.	12 - czarny, 65 - aluminiowy, 66 - brązowy	2 szt.	-	0	78,10	mb

System tarasowy Character Massive

Uniwersalne elementy uzupełniające do systemu **CHARACTER MASSIVE**

Cennik obowiązuje od 1 marca 2023

Nr produktu	Rysunek	Opis	Długość / zaw. pakietu	Kolor	Min. zamówienie	Liczba jedn. w kontenerze	Dostępność	Cena w PLN netto za jednostkę	J.m.
9523		Profil montażowy, aluminiowy, 16 x 50 mm	6 m / 1 szt.	–	1 szt.	240	S	33,40	mb
9530		Profil montażowy, aluminiowy, 30 x 50 mm	6 m / 1 szt.	–	1 szt.		S	36,90	mb
9522		Profil montażowy, aluminiowy, 50 x 50 mm	6 m / 1 szt.	–	1 szt.	88	S	48,30	mb
9524		Profil montażowy, aluminiowy, 80 x 50 mm	6 m / 1 szt.	–	1 szt.	65	S	87,80	mb
9495		Zestaw: narożniki ze stali A2 do 9524 + wkręty	10 x narożnik + 40 x wkręt	–	1 zestaw	–	S	210,00	zestaw
9468		Zestaw: kątownik ze stali A2 do 9522 + wkręty	10 x kątownik + 40 x wkręt	–	1 zestaw	–	S	157,00	zestaw
9489		Zestaw: łączniki ze stali A2 do 9524 + wkręty	10 x łączniki + 10 x wkręty	–	1 zestaw	–	0	81,40	zestaw
9556		Listwa maskująca, 78 x 10 mm	6 m / 2 szt.	502, 503, 504, 509, 510, 522	2 szt.	106	S	33,00	mb
			4,5 m / 2 szt.		2 szt.				
9518		Profil aluminiowy, wykończeniowy „L”, 42 x 50 mm	4,5 m / 1 szt.	12 - czarny, 65 - aluminiowy, 66 - brązowy	1 szt.	154	0	37,00	mb
2753		Wkręt do 9556, 35 mm	100 x wkręt + 1 x bit	–	100 szt.	–	S	1,10	szt.
2754		Wkręt do 9556, 35 mm	1000 x wkręt + 1 x bit	–	1000 szt.	–	S	0,90	szt.
9430		Wspornik regulowany, zakres regulacji 35-55 mm	5 szt.	–	5 szt.	–	S	16,40	szt.
9431		Wspornik regulowany, zakres regulacji 55-95 mm	5 szt.	–	5 szt.	–	S	20,05	szt.
9429		Przedłużenie do wspornika regulowanego wysokość 40 mm	25 szt.	–	25 szt.	–	S	2,75	szt.
9510		Łącznik legara 9522	3 mb	–	1 szt.	–	0	53,00	mb
9326		Gumowa podkładka poziomująca 90 x 90 x 8 mm	12 szt.		12 szt.	–	S	1,95	szt.
9545		Płyn do punktowego czyszczenia Clean	1 szt.	–	1 szt.	–	S	70,10	szt.
9393		Cleaner: koncentrat do mycia powierzchni tarasów	1 L	–	1 szt.	–	0	72,15	l

Ceny nie zawierają podatku VAT.

Deceuninck Poland Sp. z o.o. zastrzega sobie prawo do zmiany cen i zmian w asortymencie. Dostępność produktu jest podana w tabeli

(S = towar dostępny na magazynie; O = towar dostępny na zamówienie w terminie do 6 tyg.).

PO PROSTU GENIALNY



MAJESTIC MASSIVE PRO

Deski **MAJESTIC MASSIVE PRO** jako jedyne mają dodatkową gwarancję odporności na plamy i stabilności koloru.

POWIERZCHNIA Z FAKTURĄ DREWNA



System **MAJESTIC MASSIVE PRO** to deski posiadające wszystkie zalety desek **CHARACTER MASSIVE**, dodatkowo wyróżniające się wysoką odpornością na plamy chemiczne i organiczne oraz niepowtarzalną fakturą obrazującą słoje drewna.

MAJESTIC MASSIVE PRO to jedyne deski kompozytowe z 10-letnią gwarancją stabilności koloru i odporności na plamy.

Choć są bardzo odporne na zabrudzenia, tarasy kompozytowe także wymagają pielęgnacji. Aby ograniczyć ją do minimum, w systemie **MAJESTIC MASSIVE PRO** zastosowano dodatkową warstwę polimerową, która sprawia, że powierzchnia desek jest niezwykle odporna na plamy, jednocześnie będąc nadzwyczaj łatwą w pielęgnacji.

Czyszczenie jest niezwykle proste, a rozszerzalność materiału bardzo niska.

Dla osób ceniących wygodę, jednocześnie nie chcących rezygnować ze szlachetnego wyglądu drewna, deski tarasowe **MAJESTIC MASSIVE PRO**, dzięki zastosowanemu gradientowi dającemu efekt inspirowany naturalnym wyglądem drewna, są idealnym wyborem.

MAJESTIC MASSIVE PRO to rozwiązanie dla osób szukających bardzo wytrzymałych i odpornych na plamy desek, idealnie nadających się zarówno do odkrytych, zadaszonych, jak i częściowo zadaszonych tarasów, balkonów, ogrodów zimowych. Są to deski gwarantujące nie tylko utrzymanie koloru i brak zabrudzeń przez wiele lat, ale także dające pełną satysfakcję w zakresie wyglądu i bezproblemowego użytkowania.

Design

- Dwie powierzchnie wykończenia: drobne ryflowanie i faktura słoje drewna
- Przeznaczone do wykonania tarasów o skomplikowanych kształtach w miejscach szczególnie narażonych na zabrudzenia organiczne i chemiczne
- Możliwość wykonania aranżacji łukowych bez konieczności wykończenia krawędzi
- Dostępne w czterech oryginalnych kolorach

Jakość

- Atest ognioodporności Broof t1 dla tarasów dachowych
- Jedyne deska z gwarancją odporności na plamy i stabilności koloru, dzięki polimerowej powłoce na całym obwodzie deski
- Niewielka rozszerzalność materiału (do 2 mm/mb)
- Bardzo dobra klasa antypoślizgowości (opór poślizgu PTV ≥ 36)
- Wytrzymałość na obciążenie do 1450 kg/m²
- Wysoka odporność na zarysowania i uszkodzenia mechaniczne
- Klasa ognioodporności B_{f1}-s1
- Krajowa Ocena Techniczna ITB

Montaż

- Kompatybilna ze wszystkimi elementami systemu **CHARACTER MASSIVE**



ELEMENTY SYSTEMU MAJESTIC MASSIVE PRO

- 1**
- Profil aluminiowy 9523
16 x 50 mm
do mocowania
na równym podłożu
 - Profil aluminiowy 9530
30 x 50 mm
do konstrukcji samonośnych
lub mocowany do podłoża
(punktowe podparcie co 50 cm)
 - Profil aluminiowy 9234
30 x 40 mm
do konstrukcji z punktowym
podparciem co 50 cm
lub bazujących na równym podłożu
 - Profil aluminiowy 9522
50 x 50 mm
do konstrukcji samonośnych
lub mocowany do podłoża
(punktowe podparcie co 70 cm)
 - Profil aluminiowy 9524
80 x 50 mm
do konstrukcji samonośnych
(punktowe podparcie co 120 cm)

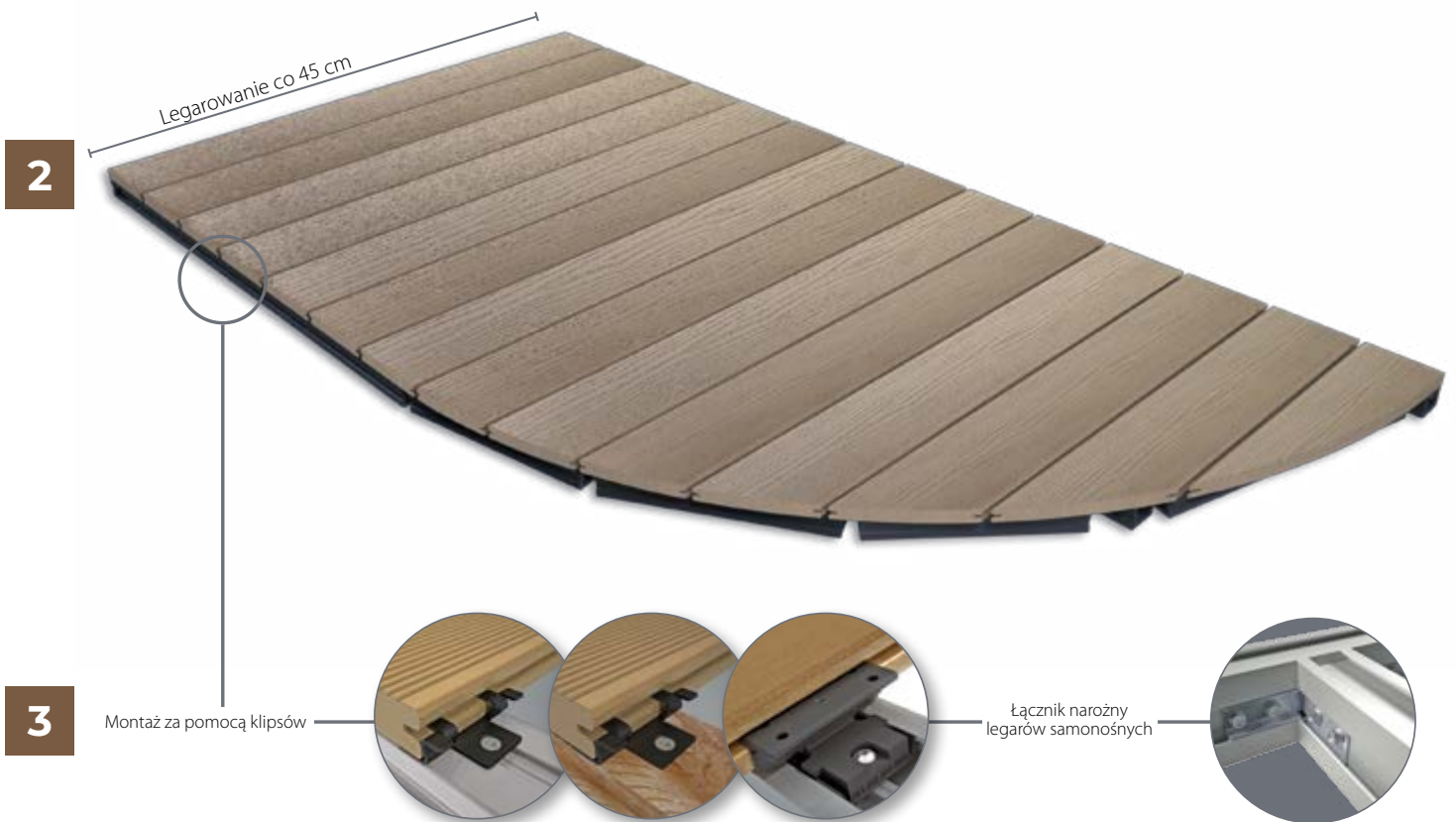

Elementy systemu MAJESTIC MASSIVE PRO



Deska

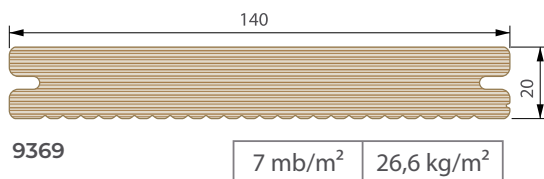

Elementy konstrukcji

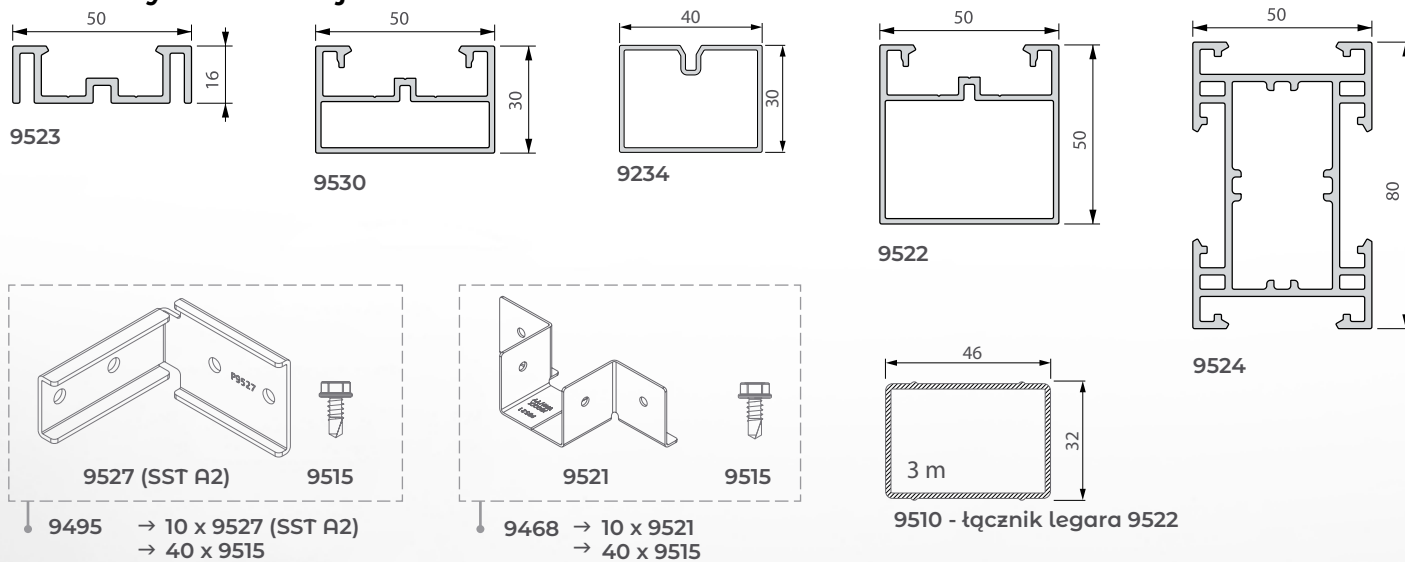

Klips

Do konstrukcji z legarów 9234 lub drewnianych

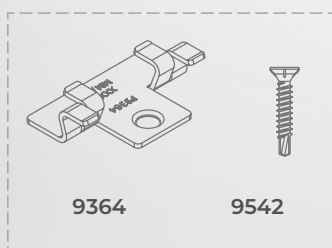

9477 → 100 x 9364
→ 110 x 9542

Klips

Do systemowych profili aluminiowych 9522, 9523, 9524, 9530

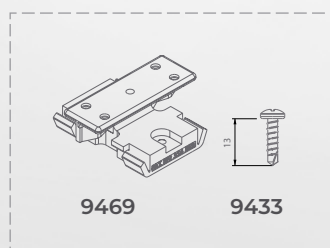

9469 → 100 x 9469
→ 110 x 9433

Wsporniki

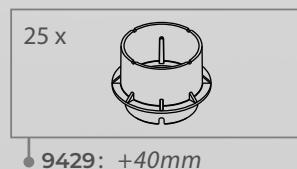
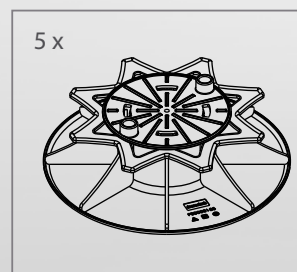
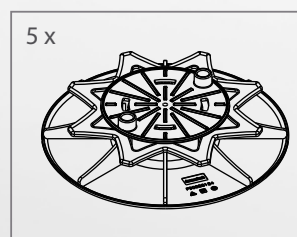

Akcesoria

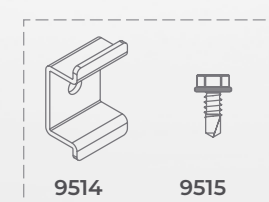

9489 → 10 x 9514
→ 10 x 9515



2753 → 100 x 2754 2754 → 1000 x 2754

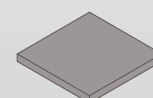

9326 - gumowa podkładka

Wykończenia

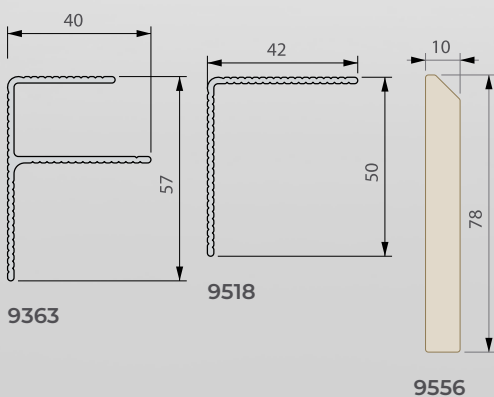

Profil początkowy / końcowy

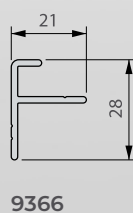

Wentylacja

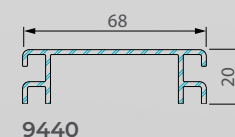

System tarasowy MAJESTIC MASSIVE PRO

Cennik obowiązuje od 1 marca 2023

Nr produktu	Rysunek	Opis	Długość / zaw. pakietu	Kolor	Min. zamówienie	Liczba jedn. w kontenerze	Dostępność	Cena w PLN netto za jednostkę	J. m.
9369		Deska tarasowa MAJESTIC MASSIVE PRO dwustronna, 20 x 140 mm	4 m / 1 szt.	519, 520, 271, 270	1 szt.	4 m - 64 szt.	0	78,35	mb
			6 m / 1 szt.						
9366		Profil aluminiowy start./końc. do deski 9369 stosować ze wszystkimi typami legarów, 21 x 28 mm	3 m / 1 szt.	–	1 szt.	-	0	16,20	mb
9363		Profil wykończeniowy aluminiowy „F”, 40 x 57 mm	6 m / 1 szt.	12 - czarny 65 - aluminiowy 66 - brązowy	1 szt.	120	0	52,30	mb
9469		Zestaw: łączniki do deski 9369 (stosować z 9522, 9523, 9524, 9530) + wkręty	100 x łącznik + 110 x wkręt	–	1 zestaw	–	0	181,00	zestaw
9234		Profil montażowy aluminiowy, 30 x 40 mm	6 m / 1 szt.	–	1 szt.	208	5	28,20	mb
9477		Zestaw: łączniki do deski 9369 (stosować z 9234 lub legarem drewnianym) + wkręty + bit	100 x łącznik + 110 x wkręt	–	1 zestaw	–	0	239,00	zestaw
9440		Profil wentylacyjny MAJESTIC MASSIVE PRO , stosować z 9369 20 x 68 mm	6 m / 2 szt.	12 - czarny, 65 - aluminiowy, 66 - brązowy	2 szt.	-	0	78,10	mb

System tarasowy MAJESTIC MASSIVE PRO

Elementy uzupełniające do systemu MAJESTIC MASSIVE PRO

Cennik obowiązuje od 1 marca 2023

Nr produktu	Rysunek	Opis	Długość / zaw. pakietu	Kolor	Min. zamówienie	Liczba jedn. w kontenerze	Dostępność	Cena w PLN netto za jednostkę	J.m.
9523		Profil montażowy, aluminiowy, 16 x 50 mm	6 m / 1 szt.	–	1 szt.	240	S	33,40	mb
9530		Profil montażowy, aluminiowy, 30 x 50 mm	6 m / 1 szt.	–	1 szt.		S	36,90	mb
9522		Profil montażowy, aluminiowy, 50 x 50 mm	6 m / 1 szt.	–	1 szt.	88	S	48,30	mb
9524		Profil montażowy, aluminiowy, 80 x 50 mm	6 m / 1 szt.	–	1 szt.	65	S	87,80	mb
9495		Zestaw: narożniki ze stali A2 do 9524 + wkręty	10 x narożnik + 40 x wkręt	–	1 zestaw	–	S	210,00	zestaw
9468		Zestaw: kątownik ze stali A2 do 9522 + wkręty	10 x kątownik + 40 x wkręt	–	1 zestaw	–	S	157,00	zestaw
9489		Zestaw: łączniki ze stali A2 do 9524 + wkręty	10 x łączniki + 10 x wkręty	–	1 zestaw	–	0	81,40	zestaw
9556		Listwa maskująca, 78 x 10 mm	6 m / 2 szt.	502, 503, 504, 509, 510, 522	2 szt.	106	S	33,00	mb
			4,5 m / 2 szt.		2 szt.				
9518		Profil aluminiowy, wykończeniowy „L”, 42 x 50 mm	4,5 m / 1 szt.	12 - czarny, 65 - aluminiowy, 66 - brązowy	1 szt.	154	0	37,00	mb
2753		Wkręt do 9556, 35 mm	100 x wkręt + 1 x bit	–	100 szt.	–	S	1,10	szt.
2754		Wkręt do 9556, 35 mm	1000 x wkręt + 1 x bit	–	1000 szt.	–	S	0,90	szt.
9430		Wspornik regulowany, zakres regulacji 35-55 mm	5 szt.	–	5 szt.	–	S	16,40	szt.
9431		Wspornik regulowany, zakres regulacji 55-95 mm	5 szt.	–	5 szt.	–	S	20,05	szt.
9429		Przedłużenie do wspornika regulowanego wysokość 40 mm	25 szt.	–	25 szt.	–	S	2,75	szt.
9510		Łącznik legara 9522	3 mb	–	1 szt.	–	0	53,00	mb
9326		Gumowa podkładka poziomująca 90 x 90 x 8 mm	12 szt.	–	12 szt.	–	S	1,95	szt.
9545		Płyn do punktowego czyszczenia Clean	1 szt.	–	1 szt.	–	S	70,10	szt.
9393		Cleaner: koncentrat do mycia powierzchni tarasów	1 L	–	1 szt.	–	0	72,15	l

Ceny nie zawierają podatku VAT.

Deceuninck Poland Sp. z o.o. zastrzega sobie prawo do zmiany cen i zmian w asortymencie. Dostępność produktu jest podana w tabeli

(S = towar dostępny na magazynie; O = towar dostępny na zamówienie w terminie do 6 tyg.).

PO PROSTU GENIALNY

MONTAŻ SZYBKI I PROSTY

Systemy tarasowe Twinson zostały opracowane z myślą o sprawnej i estetycznej instalacji. Po wykonaniu projektu należy przygotować odpowiednią konstrukcję, zgodnie z wymaganiami montażowymi, a następnie za pomocą niewidocznych na zewnątrz klipsów zamontować przycięte deski.

Instrukcja montażu

Filmy oraz instrukcje montażu obrazujące poprawne techniki instalacji Twinson są dostępne na stronie www.tarasy-twinson.pl

Prawidłowo wykonana konstrukcja i właściwe zamocowanie desek tarasowych gwarantuje bezproblemowe użytkowanie na wiele lat.

Profesjonalne oprogramowanie

Z naszym oprogramowaniem zaprojektowanie tarasu zajmuje zaledwie kilka minut. Pozwala na tworzenie rysunków, wymiarowanie i tworzenie ofert. Oprogramowanie dobiera właściwe elementy podkonstrukcji, optymalizuje wykorzystanie materiałów i pomaga stworzyć listę potrzebnych do budowy tarasu elementów oraz wskazuje taki sposób ich docięcia, który zminimalizuje odpad.

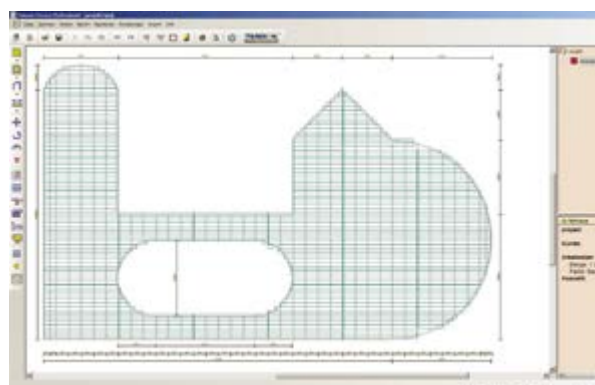

Program kalkulatoryjny **TWINSON CALCULATOR** pozwala na samodzielne przygotowanie projektu tarasu oraz kalkulacji materiałowej.

Jest nieodpłatnie dostępny pod adresem:

<http://www.calculator-twinson.deceuninck.com/>



**TWINSON:
MONTAŻ**

SKRÓCONA INSTRUKCJA MONTAŻU SYSTEMÓW TARASOWYCH

1. Wybierz system, który chcesz zastosować

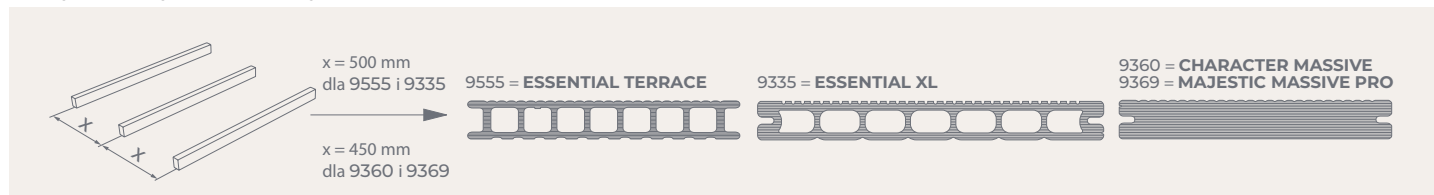

2. Określ rodzaj podłoża

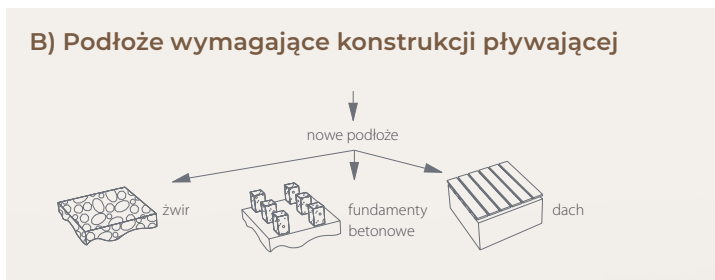

3. Wybierz rodzaj konstrukcji



4. Montaż desek za pomocą klipsów



5. Wybierz rodzaj wykończenia





TWINSON CLICK

TWINSON CLICK, PO PROSTU GENIALNY



To wyjątkowy system montażu stosowany przy deskach litych. Podkonstrukcja na regulowanych wspornikach tarasu, wytrzymałe na duże obciążenia aluminiowe profile konstrukcyjne oraz deski tarasowe Twinson, z ich 'inteligentnym', systemem zatrzaskowym, sprawiają, że Twój nowy taras można zainstalować bez zbędnego wysiłku oraz zadziwiająco szybko.

Łatwość, szybkość i trwałość systemu **TWINSON CLICK** sprawiają, że jest to zdecydowanie najlepsze rozwiązanie tarasowe dla profesjonalnego instalatora.

Również z punktu widzenia klienta szybkość instalacji systemu **TWINSON CLICK** jest tym, co daje mu niesamowitą przewagę konkurencyjną - podobnie jak szeroki wybór wykończeń powierzchni i kolorów, właściwości antypoślizgowe oraz brak problemu z drzazgami w deskach tarasowych Twinson. **TWINSON CLICK** to także ekologiczne rozwiązanie, zapewniające długi okres użytkowania, w którym każda część systemu nadaje się w całości do recyklingu.

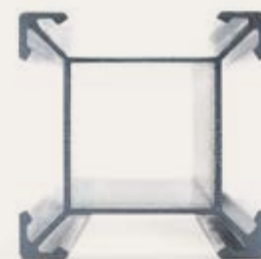

Oszczędzający czas

- Dzięki systemowi zatrzaskowemu (na 'klik') przeciętny taras Twinson Click może zostać zainstalowany dwa i pół raza szybciej niż zwykły taras, montowany np. przy użyciu legarów kompozytowych czy drewnianych i śrub. A im bardziej złożony kształt tarasu, tym więcej czasu oszczędzasz!

Ergonomiczny

- Prostota montażu sprawia, że instalacja konstrukcji tarasu jest dużo bardziej efektywna i łatwiejsza, niż klasyczna metoda przy użyciu śrub.

Trwały

- W przeciwieństwie do drewnianej czy kompozytowej, aluminiowa podkonstrukcja jest stabilna, trwała i nie będzie się odkształcać. Także deski tarasowe Twinson wykazały swoją wysoką trwałość na przestrzeni lat. Co więcej, wszystkie materiały nadają się w całości do recyklingu.

Elastyczny

- Twinson Click oferuje rozwiązania dostosowane do oczekiwań każdego klienta. Jest to możliwe dzięki systemowi na 'klik' umożliwiającemu montaż tarasu o dowolnym kształcie, dzięki specjalnym kątownikom elastycznym.

ELEMENTY SYSTEMU TWINSON CLICK

Proces instalacji tarasu Twinson jest prosty i dobrze zaprojektowany.

Sprawia to przede wszystkim zastosowana w systemie trójkątna podstawa (Triax), w którą 'wklikiwana' jest aluminiowa rama.

Wszelkie różnice wysokości lub nierówne powierzchnie są łatwe do zredukowania dzięki regulowanym wspornikom i przedłużkom.

Aluminiowe legary montowane są na tak przygotowanej podkonstrukcji, a na legarach - idealne wykończenie z desek tarasowych Twinson.



3

Wsporniki i przedłużki można dostosować do różnego zakresu wysokości, od 45 mm do 225 mm.



1

Gumowa podkładka używana jest podczas instalowania tarasów dachowych. Chroni pokrycie dachu; może być również stosowana do wyrównania minimalnych różnic poziomów w klasycznych tarasach.



4

Lekkie profile aluminiowe z czterema identycznymi bokami są intuicyjne w użyciu i łatwe do skrócenia czy cięcia pod kątem. Gwarantowana długa żywotność.



2

Trójkątna podstawa (Triax) to wyjątkowa i 'sprytna' część systemu Twinson Click, umożliwiającą montaż pod różnymi kątami. Mocuje się ją, po prostu 'wklikując' do legara.

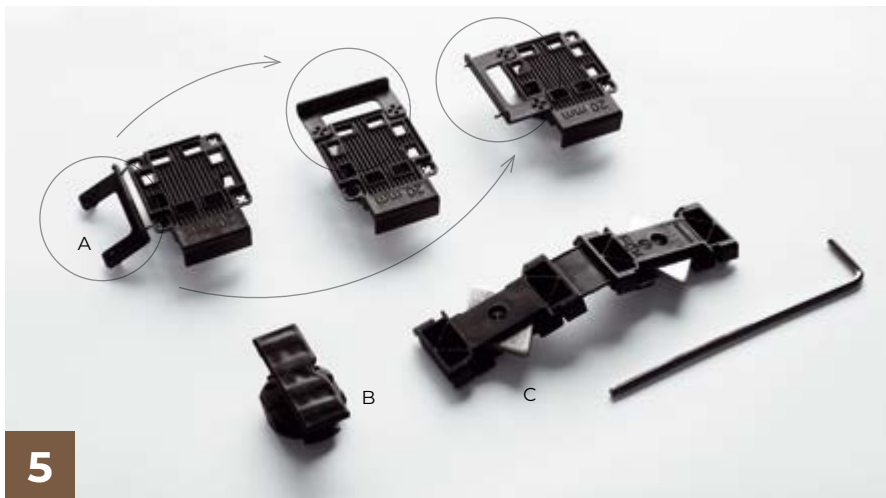

5

Wystarczy 3 elementy, które za pomocą 3 kliknięć pozwolą zmontować całą konstrukcję tarasu bez użycia śrub:

- A. Regulowany klips pionowy. Ten klips służy zarówno do zamocowania pierwszej i ostatniej deski tarasowej, jak i do zamocowania wykończeń.
- B. Obrotowy klips poziomy. Służy do mocowania desek tarasowych do podkonstrukcji aluminiowej, również pod innym kątem niż prosty.
- C. Kątownik elastyczny. Służy do mocowania konstrukcji aluminiowej pod każdym możliwym kątem.

Elementy systemu TWINSON CLICK



Deski

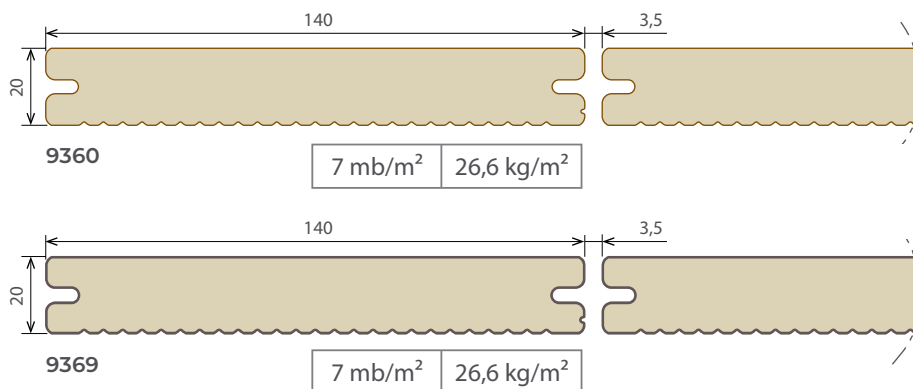

Elementy konstrukcji

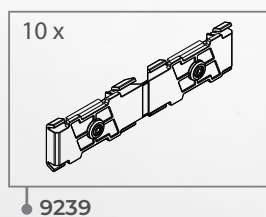
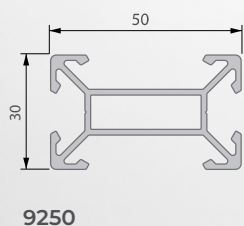
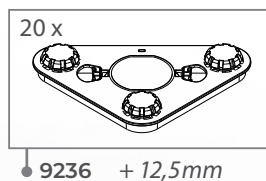
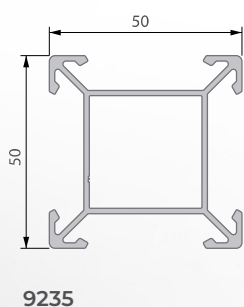

Mocowanie

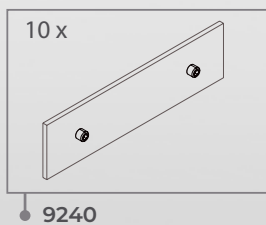
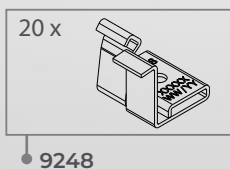
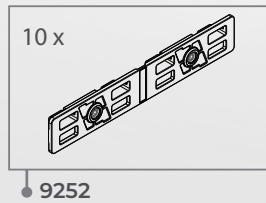

Początek/koniec

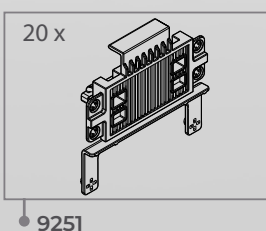
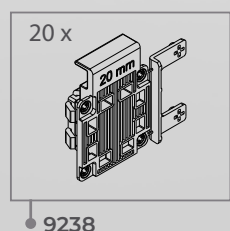

Wsporniki

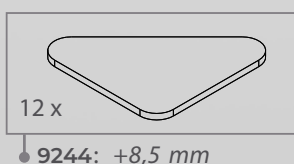
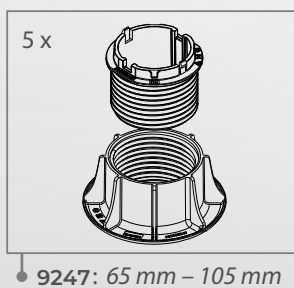
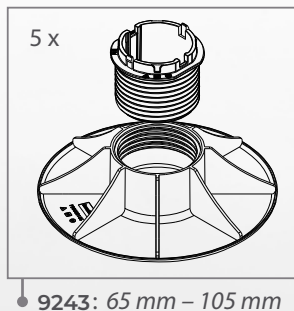
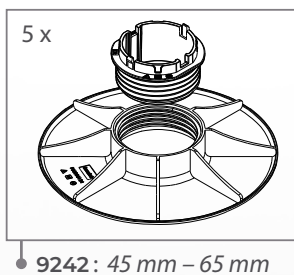

Wykończenie

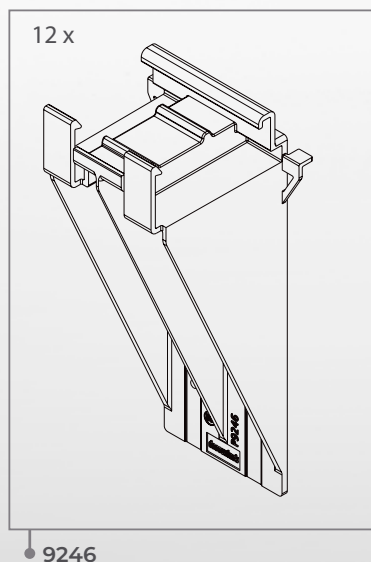
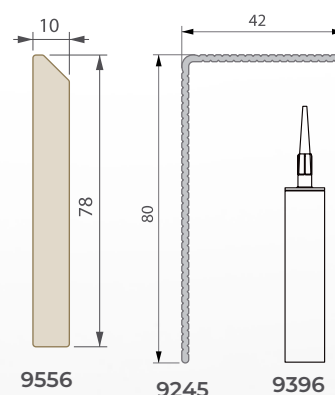

Wentylacja

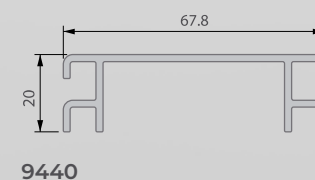

PO PROSTU GENIALNY

SYSTEM TWINSON CLICK

Obejrzyj video z instrukcją montażu i znajdź swojego dystrybutora lub instalatora w pobliżu

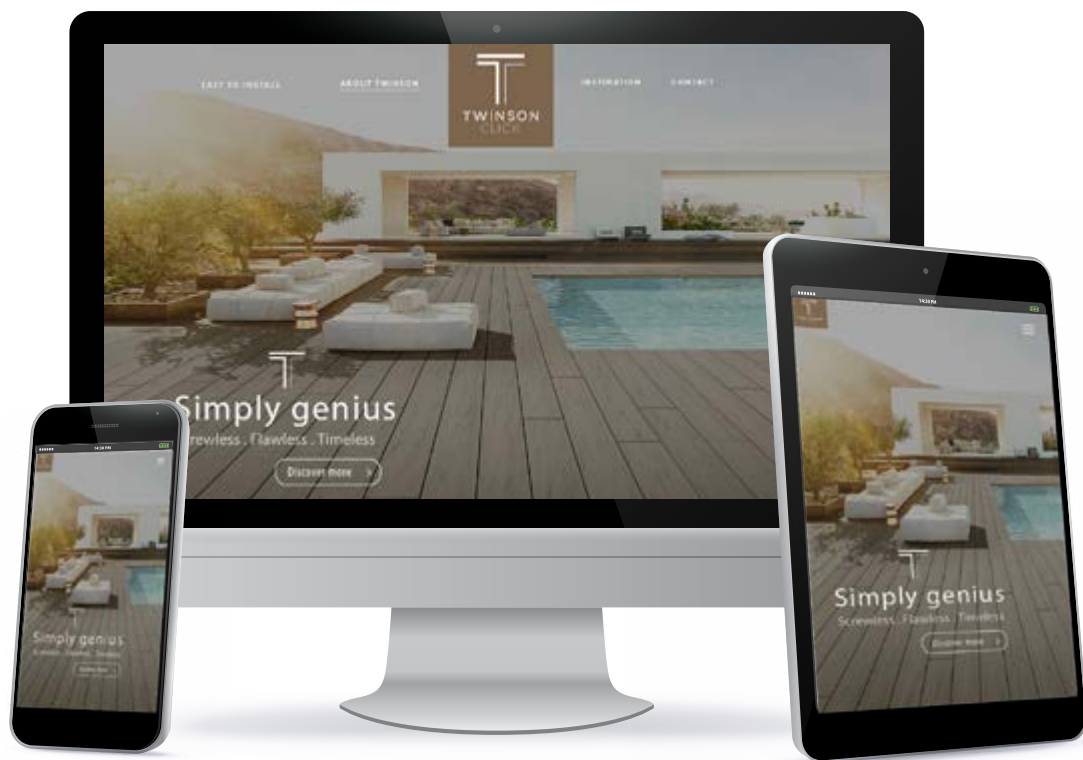



















www.Twinson.com

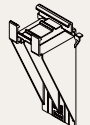

System TWINSON CLICK

Cennik obowiązuje od 1 marca 2023

Nr produktu	Rysunek	Opis	Długość / zaw. pakietu	Kolor	Cena w PLN netto za jednostkę
9235		Profil montażowy 4-stronny 50 x 50 mm; aluminium	6 m - 1 szt.	-	51,30
9250		Profil montażowy 4-stronny 30 x 50 mm; aluminium	6 m - 1 szt.	-	34,60
9236		Trójkątna podstawa (triax) do 9235, 9250	20 szt.	czarny	4,85
9249		Pojedyncza podstawa do 9235, 9250	20 szt.	czarny	1,88
9237		Łączniki do deski 9360, 9369	100 szt.	czarny	2,59
9248		Łącznik naprawczy do deski 9360, 9369	20 szt.	stalowy	4,50
9238		Łącznik startowo-końcowy do legara 9235 oraz mocowanie listwy maskującej 9556	20 szt.	czarny	5,44
9251		Łącznik startowo-końcowy do legara 9250 oraz mocowanie listwy maskującej 9556	20 szt.	czarny	2,20
9239		Kątownik elastyczny do legara 9235	10 szt.	czarny	11,07
9252		Kątownik elastyczny do legara 9250	10 szt.	czarny	10,25
9240		Łącznik wzdłużny do legara 9235	10 szt.	-	8,15
9241		Przedłużka do wspornika regulowanego, wys. 40 mm	25 szt.	czarny	1,85
9242		Wspornik regulowany, zakres regulacji 45 - 65 mm	5 szt.	czarny	10,45
9243		Wspornik regulowany, zakres regulacji 65 - 105 mm	5 szt.	czarny	11,30
9247		Wąski wspornik regulowany - przyścienny, zakres regulacji 65-105 mm	5 szt.	czarny	9,70
9244		Gumowa podkładka trójkątna gr. 8 mm	12 szt.	czarny	4,60
9245		Aluminiowy profil wykończeniowy „L”, 42 x 80 mm	6 m - 1 szt.	12-czarny 65-aluminiowy 66-brązowy	42,50
9246		Łącznik zabudowy pionowej	12 szt.	czarny	7,50
9396		Klej montażowy na bazie polimerów do elementów z kompozytu i aluminium	310 ml / 1 szt.	czarny	93,60

Ceny nie zawierają podatku VAT. Deceuninck Poland Sp. z o.o. zastrzega sobie prawo do zmiany cen i zmian w asortymencie.



TWINSON WALL PREMIUM

NOWOCZESNE ELEWACJE



Twinson **WALL PREMIUM** to system elewacyjny wyróżniający się ponadczasowym designem, estetyką wykończeń, a także trwałością gwarantowaną na wiele lat. Twinson **WALL PREMIUM** to również kompleksowe rozwiązania montażowe, dzięki specjalistycznym profilom wykończeniowym (uwzględniającym konieczną wentylację) i opatentowanym łącznikom, które gwarantują szybki i prawidłowy montaż.

WALL PREMIUM:

System elewacyjny, służy do wykonywania wentylowanych okładzin ściennych. Dostępny z pełną gamą kompozytowych lub aluminiowych profili wykończeniowych.



Design

- Niewidoczne połączenie na wpust i pióro
- Estetyczne detale wykończeniowe
- Dostępny w 3 naturalnych kolorach desek

Jakość

- Profile wykończeniowe z materiałów najwyższej jakości odpornych na szkodliwe warunki atmosferyczne
- Doskonała odporność na działanie warunków atmosferycznych dzięki zastosowaniu kompozytu drewna
- System wielokomorowych desek zapewnia bardzo dobrą stabilność wymiarową
- Certyfikat PEFC

Montaż

- Bardzo łatwy i szybki montaż
- Estetyczne wykończenia dzięki odpowiednim profilom wykończeniowym
- Systemowe łączniki montażowe
- Profile wykończeniowe z wentylacją
- Możliwość zintegrowania z systemem dociepleń
- Możliwość montażu na ścianach i podbitkach
- Łatwy montaż w pionie i poziomie

ELEMENTY SYSTEMU TWINSON WALL PREMIUM



Profil wykończeniowy z wentylacją

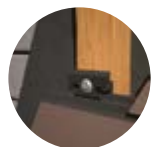

Systemowe łączniki montażowe



Profil startowy z wentylacją



Elementy systemu Twinson WALL PREMIUM



Deska

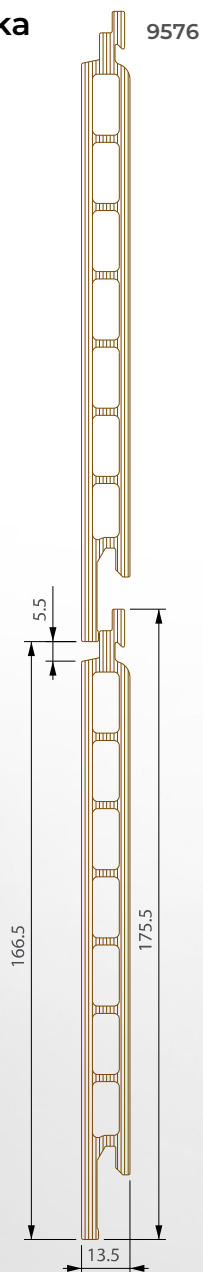

6 mb/m² 10 kg/m²

Profile wentylacyjne

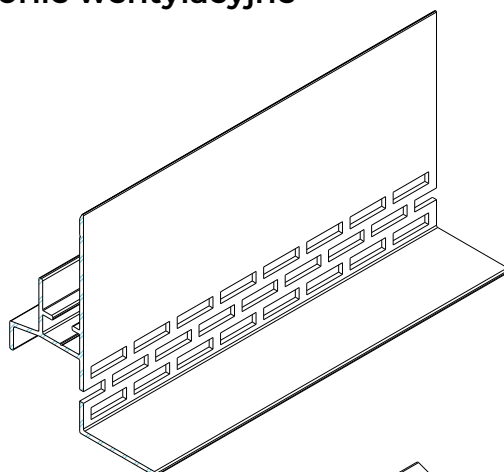

9567

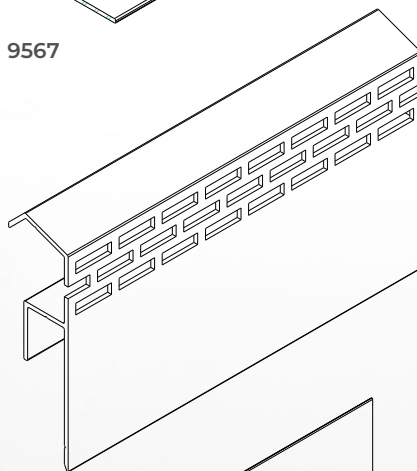

9569

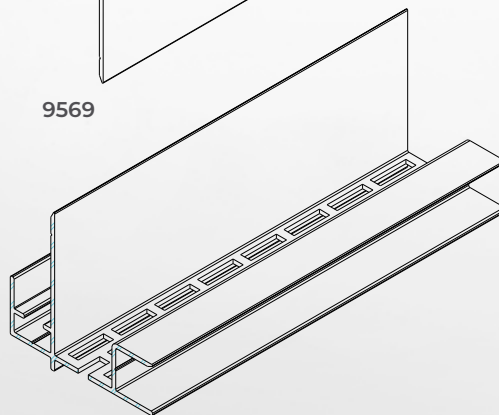

9570

Elementy konstrukcji

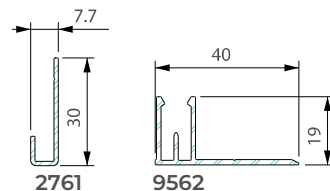

2761

9562

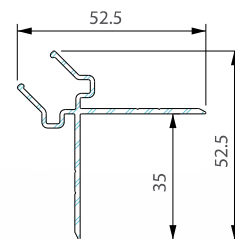

9564

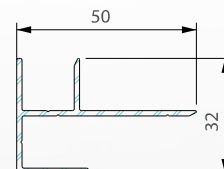

9565

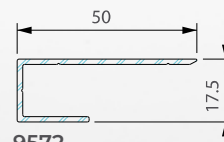

9572

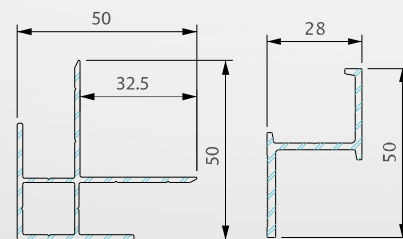

9566

9598

2 kg/m²

Wykończenia

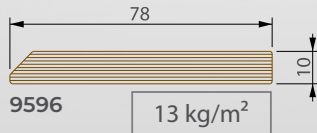

9596

13 kg/m²

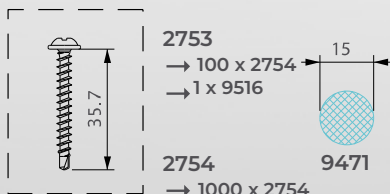

2753

→ 100 x 2754
→ 1 x 9516



9471

2754

→ 1000 x 2754

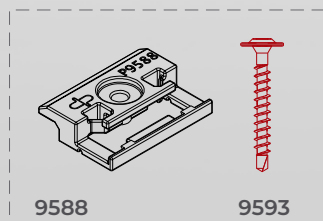

9588

9593

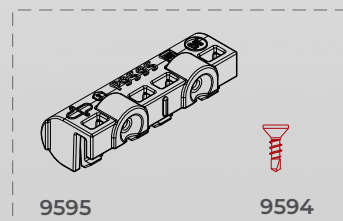

9595

9594

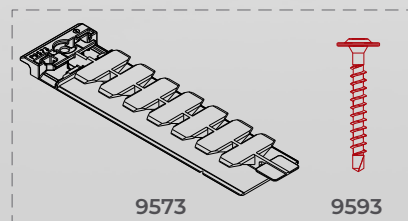

9573

9593

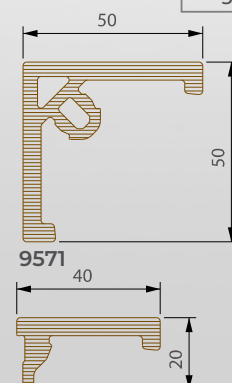

9571

9568

9488 → 200 x 9588
→ 210 x 9593
→ 1 x bit R2 (9516)

9487 → 40 x 9595
→ 90 x 9594
→ 1 x bit R2 (9516)

9499 → 20 x 9573
→ 21 x 9593

PO PROSTU GENIALNY

System elewacyjny Twinson WALL PREMIUM

Cennik obowiązuje od 1 marca 2023

Nr produktu	Rysunek	Opis	Długość / zaw. pakietu	Kolor	Min. zamówienie	Liczba jedn. w kontenerze	Dostępność	Cena w PLN netto za jednostkę	J. m.
9576		Deska elewacyjna Wall, 13,5 x 166,5 mm	6 m / 2 szt.	502, 504, 510	2 szt.	50 szt.	S	44,80	mb
9562		Profil bazowy - wykończeniowy, 40 x 19 mm, aluminiowy	3 m / 1 szt.	12 - czarny 66 - brązowy	1 szt.	320 szt.	S	24,50	mb
9568		Profil wykończeniowy do 9562, 40 x 20 mm	3 m / 2 szt.	502, 504, 510	2 szt.	100 szt.	S	16,15	mb
2761		Profil startowy (opcja dla 9567), 30 x 7,7 mm, aluminiowy	3 m / 1 szt.	–	1 szt.	2436 szt.	S	7,70	mb
9564		Profil bazowy - narożnik zewnętrzny, 52 x 52 mm, aluminiowy	3 m / 1 szt.	–	1 szt.	150 szt.	S	28,70	mb
9571		Profil wykończeniowy do 9564, 50 x 50 mm	3 m / 1 szt.	502, 504, 510	1 szt.	150 szt.	S	22,90	mb
9565		Narożnik zewnętrzny, 50 x 32 mm, aluminiowy	3 m / 1 szt.	12 - czarny 66 - brązowy	1 szt.	132 szt.	S	33,60	mb
9566		Uniwersalny narożnik wewnętrzny lub zewnętrzny, 50 x 50 mm, aluminiowy	3 m / 1 szt.	12 - czarny 66 - brązowy	1 szt.	112 szt.	0	39,85	mb
9572		Profil końcowy lub boczny, do 9576 (opcja do 9569), 50 x 17 mm, aluminiowy	3 m / 1 szt.	12 - czarny 66 - brązowy	1 szt.	252 szt.	S	38,70	mb
9471		Uszczelka piankowa do 9576	2,5 m / 2 szt.	12 czarny	2 szt.	–	S	0,98	szt.
9567		Profil startowy z wentylacją, 57 x 75 mm, aluminiowy	3 m / 1 szt.	12 - czarny 66 - brązowy	1 szt.	75 szt.	S	77,40	mb
9569		Profil końcowy z wentylacją, 23 x 80 mm, aluminiowy	3 m / 1 szt.	12 - czarny 66 - brązowy	1 szt.	154 szt.	S	60,70	mb
9570		Profil wykończeniowy do okien, 56 x 54 mm, aluminiowy	3 m / 1 szt.	12 - czarny 66 - brązowy	1 szt.	112 szt. 96 szt.	S	73,20	mb
9488		Zestaw: łączniki montażowe do 9576 + wkręty	200 x łącznik + 210 x wkręt + 1 x bit	12 - czarny	1 zestaw	–	S	372,95	ze-staw
9499		Zestaw: łączniki dylatacji do 9576 + wkręty	20 x łącznik + 21 x wkręt	12 - czarny	1 zestaw	–	0	204,00	ze-staw
9487		Zestaw: blokady do 9576 + wkręty	40 x blokada + 90 x wkręt + 1 x bit	12 - czarny	1 zestaw	–	S	136,50	ze-staw

System Twinson OPEN CLADDING

Cennik obowiązuje od 1 marca 2023

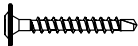
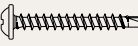
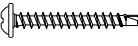
Nr produktu	Rysunek	Opis	Długość / zaw. pakietu	Kolor	Min. zamówienie	Liczba jedn. w kontenerze	Dostępność	Cena w PLN netto za jednostkę	J. m.
9596		Listwa elewacyjna do ażurowej zabudowy, 78 x 10 mm	3 m / 4 szt.	502, 504, 510	4 szt.	106 szt.	0	35,30	mb
9598		Listwa montażowa do 9596	3 m / 1 szt.	12 - czarny	1 szt.	-	0	52,05	mb
9593		Wkręt do 9598	210 szt.	12 - czarny	210 szt.	-	0	1,10	szt.
2753		Wkręt do 9596, 35 mm	100 x wkręt + 1 x bit	-	100 szt.	-	0	1,10	szt.
2754		Wkręt do 9596, 35 mm	1000 x wkręt + 1 x bit	-	1000 szt.	-	S	0,90	szt.

Ceny nie zawierają podatku VAT.

Deceuninck Poland Sp. z o.o. zastrzega sobie prawo do zmiany cen i zmian w asortymencie. Dostępność produktu jest podana w tabeli (S = towar dostępny na magazynie; O = towar dostępny na zamówienie w terminie do 6 tyg.). W przypadku zamówień realizowanych za pośrednictwem dystrybutorów należy doliczyć czas potrzebny na realizację dostawy zgodnie z harmonogramem dostaw. Dotyczy zamówień w typowych ilościach. Przy większych zamówieniach, termin realizacji ustalany jest indywidualnie.

Kolorystyka systemu elewacyjnego Twinson WALL PREMIUM



Z uwagi na specyfikę druku przedstawione kolory mogą różnić się od oryginalnych. Twinson jest produktem pół naturalnym, jego składnikiem jest drewno, dlatego jego kolor i długość podlega zmianom pod wpływem warunków zewnętrznych, a po pewnym czasie stabilizuje się.

Ze względu na zawartość w nich włókien drewna poszczególne deski, zwłaszcza te pochodzące z różnych partii produkcyjnych, mogą nieznacznie różnić się od siebie kolorystycznie. Aby uzyskać naturalny efekt, deski powinny być wymieszane przed zamontowaniem.

Na elewacjach częściowo zadyszonych, gdy następuje nierównomierne namakanie desek, mogą pojawić się na nich plamy wodne. Należy je zmywać miękką gąbką, splukując obficie wodą. Plamy wodne nie wpływają negatywnie na właściwości desek i nie stanowią ich wady.

PO PROSTU GENIALNY



WYBRANE REALIZACJE





STREFY DOSTAW DO KLIENTÓW



Dni dostaw do Klientów dla poszczególnych stref

Dzień / strefa	1	2	3	4
Poniedziałek				X
Wtorek			X	
Środa				
Czwartek	X			
Piątek		X		

Zasady systemu dystrybucji Deceuninck Poland Sp. z o.o.

- › obszar Polski jest podzielony na 4 strefy dostaw;
- › realizacja złożonych zamówień (fizyczna dostawa towaru) odbywa się w określone dni tygodnia dla poszczególnych stref;
- › dla realizacji dostawy zgodnie z powyższym planem musi nastąpić zwolnienie finansowe zamówienia przez Dział Kontroli Należności Deceuninck Poland Sp. z o.o. najpóźniej do godz. 12.00, na dwa dni robocze przed dniem fizycznej dostawy (np. dla dostawy w poniedziałek zamówienie musi zostać zwolnione finansowo najpóźniej do godz. 12.00 w czwartek);
- › zamówienia o wartości do 10.000 zł netto objęte są opłatą transportową w wysokości 400 zł netto, z dostawą w ciągu 14 dni;
- › dostawy drobnych elementów są możliwe kurierem wyłącznie na zamówienie i koszt odbiorcy (nie docinamy produktów na wymiar).

KONTAKT / DORADZTWO HANDLOWE I PRODUKTOWE

Centrum Obsługi Klientów

Przyjmowanie zamówień i obsługa sprzedażowa
e-mail: polskacok@deceuninck.com

Agnieszka Szalata-Bodus
Tel. +48 61/ 81 87 063
Tel. +48 691 570 139
e-mail: agnieszka.szalata@deceuninck.com

Milena Szczepaniak
Tel. +48 61/ 81 87 044
Tel. +48 691 571 139
e-mail: milena.dudzik@deceuninck.com

Weronika Jazikowska
Tel. +48 61/ 81 87 032
Tel. +48 609 790 032
e-mail: weronika.jazikowska@deceuninck.com

Justyna Cichańska
Tel. +48 61/ 81 87 064
Tel. +48 609 860 166
e-mail: justyna.cichanska@deceuninck.com

Dystrybucja i inwestycje

01 / Region Północny
Mariusz Spychała
Tel. + 48 609 620 015
e-mail: mariusz.spychala@deceuninck.com

02 / Region Południowy
Sławomir Komorowski
Tel. + 48 607 680 180
e-mail: slawomir.komorowski@deceuninck.com

Reklamacje

Weronika Kruk
Tel. +48 61/ 81 87 030
Tel. +48 607 231 965
e-mail: reklamacje@deceuninck.com



- Twinson jest materiałem bardzo bezpiecznym nawet dla dzieci. Uzyskał certyfikat zgodności z normą dla zabawek (EN 71-3).
- Certyfikat PEFC: do produkcji desek Twinson wykorzystuje się drewno pochodzące wyłącznie z lasów zarządzanych w sposób zrównoważony.
- Certyfikat Jakości Niemieckiego Instytutu Drewna VHI
- Środowiskowa deklaracja produktu - Environmental Product Declaration (EPD) wydana przez Niemiecki Instytut Budownictwa i Środowiska (Deutschen Institut für Bauen und Umwelt e. V. (IBU).
- Krajowa Ocena Techniczna: ITB-KOT-2018/0334



BUILDING A SUSTAINABLE HOME

Poprzez innowacyjne projekty i procesy produkcyjne dostarczamy najbardziej zrównoważone rozwiązania w zakresie systemów okiennych, drzwiowych i budowlanych dla dzisiejszych i przyszłych klientów.

deceuninck

Deceuninck Poland Sp. z o.o. • Jasin, ul. Poznańska 34 • 62-020 Swarzędz • Polska
T +48 61 818 70 00 • deceuninck.polska@deceuninck.com • www.deceuninck.pl

TWÓJ PARTNER DECEUNINCK

Certyfikowani partnerzy Deceuninck tworzą sieć dystrybutorów, którzy zapewniają prawidłową instalację i wysoką jakość usług, co, bez wątpienia, stanowi wartość dodaną produktów firmy Deceuninck.

PIECZĄTKA FIRMY PARTNERSKIEJ